

ED-GW-08
LIGHTING PACK
Voor lampen

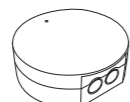

ED-GW-01
Home Box

1x



ED-LI-01
Module voor lampen

2x

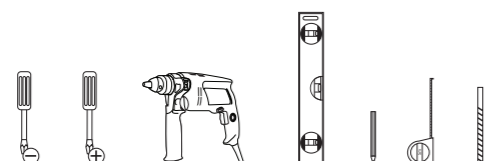
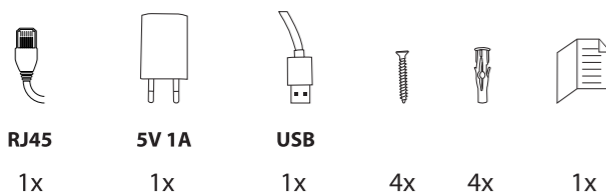

Activeren van uw garantie

Vul om uw garantie te activeren het onlineformulier in op www.getdio.com/warranty.

1. Aansluiten van de Home Box

Sluit uw Home Box aan op uw modem met de bijgeleverde RJ45-kabel. Sluit vervolgens uw Home Box aan op het elektriciteitsnet met de bijgeleverde USB-kabel en trafo. Download de mobiele DiO-app voor iOS of Android of meld u aan op www.getdio.me en volg de installatiestappen.

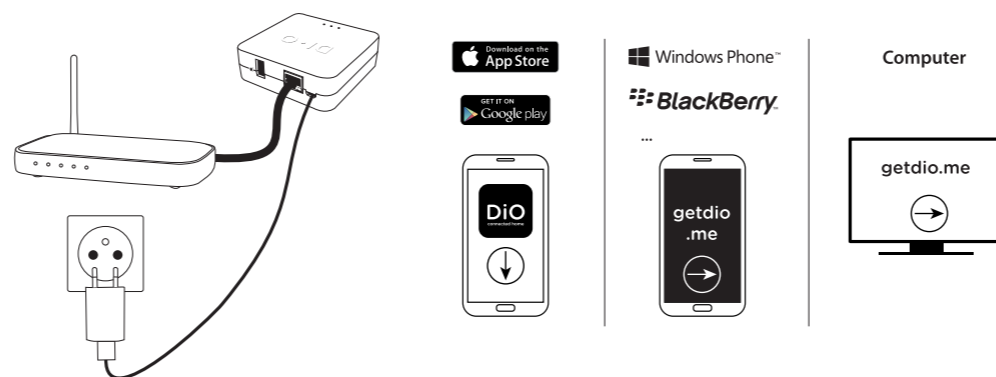

2. Installeren van de module

!!Let op!!

Schakel de stroom uit vóór elke handeling. Heeft u twijfels over uw installatie, neem dan contact op met een elektricien.

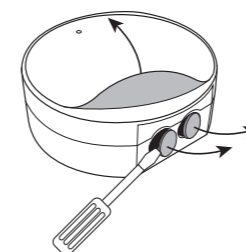

Verwijder indien nodig de plastic bescherming.

2.1.A. Aansluiten op een lamp (ED-LI-01)

Sluit de module aan op de lamp door de nuldraad (blauw) aan te sluiten op de klem N, de fase draad (bruin) op klem 1 en de aarddraad (geel/groen) op de klem ⊕. Sluit de module aan op het elektriciteitsnet door de nuldraad (blauw) aan te sluiten op de klem N, de fase draad (bruin) op de klem L en de aarddraad (geel/groen) op de klem ⊕.

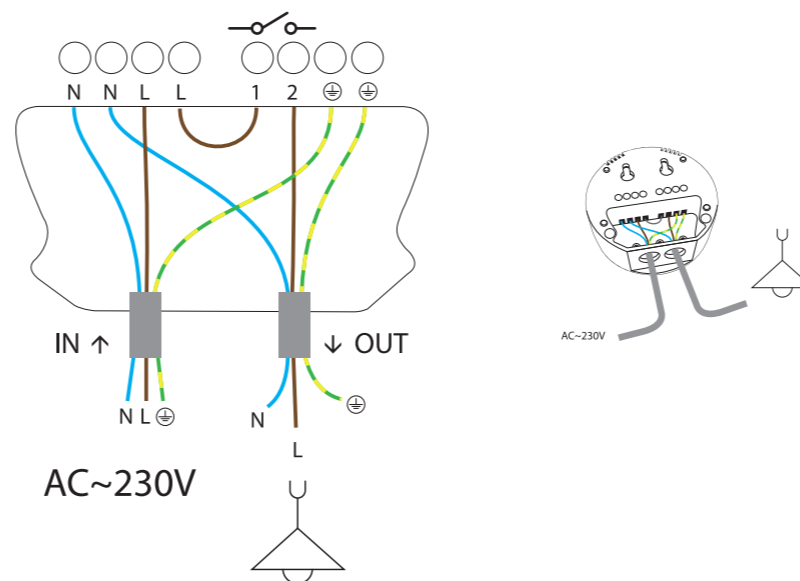

3. Installeren van de module

Bevestig de module aan de muur met de bijgeleverde schroeven en pluggen.

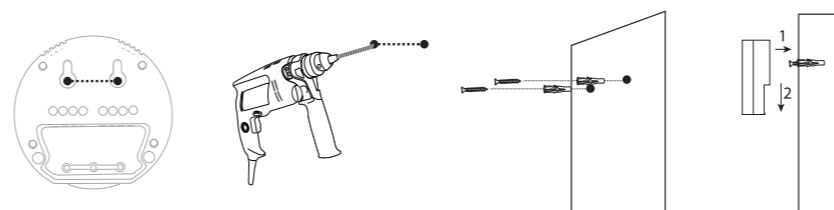

4. Koppelen van de module aan de DiO Home Box

Volg de stappen bij 'Toevoegen van een accessoire' in de mobiele DiO-app of de internetinterface op www.getdio.me.

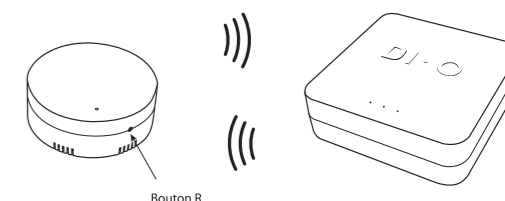

5. Modes avancés

Resetten:

Druk om de module terug te zetten naar de fabrieksmodus gedurende 10 seconden op R. De indicator knippert roze om te bevestigen.

Indicator:

U kunt de indicator standaard activeren of deactiveren door 2 keer op de knop R te drukken. De indicator knippert 2 keer om de statuswijziging te bevestigen: rood = indicator geactiveerd en blauw = indicator gedeactiveerd.

Signaalrepeater (meshing):

De functie is standaard gedeactiveerd om de reactietijd van de module te optimaliseren. Om het draadloze bereik van uw accessoires uit te breiden, kunt u de functie activeren door 3 keer op R te drukken. De indicator knippert 3 keer rood om de activering te bevestigen. Om de repeater te deactiveren, drukt u 4 keer op R. De indicator knippert 3 keer blauw om de deactivering te bevestigen.

Activeer maximaal vijf ontvangers met 'meshing' per installatie.

6. Technische gegevens

ED-GW-01

Fréquence: **868,3MHz + 433,92MHz**
 Protocole radio: 868 by edisio + 433 by DiO
 Portée de transmission: 150m (en champs libre)
 Utilisation intérieure (IP20), ne pas utiliser dans un environnement humide.
 Alimentation: Transformateur 5V 1A
 Nombre de :
 scénarios gratuits : 8
 pièces gratuites : 8
 périphériques : 44
 zones de chauffage : 4
 caméras : 4
 h x l x p : 89 x 89 x 28 mm

ED-LI-01

Frequentie en protocol: **868,3MHz by edisio** by edisio
 Zendbereik: 150 m (in open ruimte)
 Max. 32 gekoppelde zenders 32 émetteurs associés
 Voor gebruik binnenshuis (IP20); niet gebruiken in vochtige omgevingen.
 Bedrijfstemperatuur: -5 °C tot 50 °C
 Voeding: 230 V AC - 50 Hz
 Max.: - 10 A (cos φ = 1)
 - resistieve belasting: 2300 W
 - elektrische transformator: 1000 W
 - overige belastingen: 300 W
 - max. 8 lampen
 Relais: potentiaalvrij contact
 b x h x d: 80 x 80 x 19 mm

7. Aanvullende informatie



Met het oog op het milieu en omdat dit een smartproduct is, stellen wij de aanvullende documentatie te uwer beschikking op onze website. U vindt er uitgebreide handleidingen, instructievideo's en tal van tips.

8. Uitbreiden van uw installatie

U kunt uw installatie uitbreiden met DiO-oplossingen voor het aansturen van uw verwarming, uw verlichting, uw rolluiken en uw tuin of voor videobewaking om te bekijken wat er in uw woning gebeurt.

De DiO connected home-oplossingen zijn gebruiksvriendelijk, van hoogwaardige kwaliteit, uitbreidbaar en betaalbaar. U vindt ze op www.getdio.com.

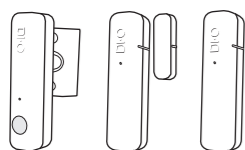

ED-SE-01 Aanwezigheidsdetector

ED-SE-02 Raam/deursensor

ED-SE-03 Temperatuurvoeler

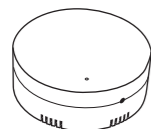

ED-SH-01 Module voor rolluiken

ED-TH-02 Module voor verwarmingsketels en elektrische verwarming

ED-TH-03 Module voor elektrische verwarming met stuurdraad (Fr)

ED-LI-01 Module voor lampen



ED-GW-01 Dio Home Box



Recycling

Overeenkomstig de Europese WEEE-richtlijn (2002/96/EG) en de Europese richtlijn inzake accu's (2006/66/EG) moeten alle elektrische en elektronische apparaten en accu's gescheiden ingezameld worden door een lokale instantie die gespecialiseerd is in het inzamelen van afval. Gooi deze producten niet bij het normale huishoudelijke afval. Raadpleeg de geldende regelgevingen. Het symbool van de doorgekruiste afvalcontainer geeft aan dat het in alle landen van de EU verboden is dit product weg te gooien bij het huishoudelijke afval. Om het milieu en de volksgezondheid niet in gevaar te brengen door ongecontroleerd afdanken van producten, moet dit product op verantwoorde wijze gerecycled worden om het duurzame gebruik van materialen te bevorderen. Voor het inleveren van uw afgedankte apparaat kunt u gebruik maken van de inlever- of inzamelinstanties of kunt u contact opnemen met uw oorspronkelijke verkoper. Deze zal instaan voor de recycling overeenkomstig de reglementaire voorschriften.



CHACON verklaart dat de apparaten Home Box ED-GW-01 en Module voor lampen ED-LI-01 voldoen respectievelijk aan de essentiële eisen en alle andere relevante bepalingen van de richtlijn 1999/5/CE: EN301 489-1 V1.9.2 (2011-09) & EN301 489-3 V1.6.1 (2013-08)
EN60950-1: 2006+A11:2009+A1:2010+A12:2011+A2:2013
EN 300 220-1 V2.4.1 (2012-05) & EN 300 220-2 V2.4.1 (2012-05)
EN301 489-1 V1.9.2 (2011-09) & EN301 489-17 V2.2.1 (2012-09)
EN60950-1: 2006+A11:2009+A1:2010+A12:2011+A2:2013
EN 300 220-1 V2.4.1 (2012-05) & EN 300 220-2 V2.4.1 (2012-05)

Waver, België, 14/04/2015
Brice Dessain, Marketing Manager

Hotline



www.getdio.com



BE + 32 900 51 100 (Tarif nat. / Nat. tarif : 0,45€/min)

FR + 33 1 57 32 48 12 (Prix communication nationale)

ES + 34 911 899 443 (Precio Comunicación Nacional)

PT + 351 221 450 250 (Preço Comunicação Nacional)

v1.0 150414