

ED-GW-03
HEATING PACK
Pour radiateurs avec fil pilote

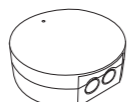

ED-GW-01
Home Box



ED-TH-03
Module pour radiateur fil pilote

1x

2x



RJ45
1x



5V 1A
1x

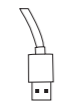

USB
1x



4x



4x



1x

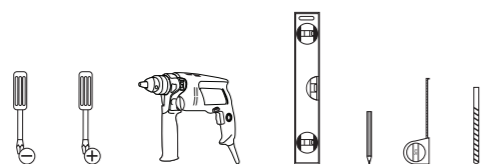

Activer votre garantie

Pour activer votre garantie, remplissez le formulaire en ligne sur www.getdio.com/warranty

1. Brancher la Home Box

Brancher votre Home Box sur votre modem avec le câble RJ45 fourni.
Brancher ensuite votre Home Box sur le courant avec le câble USB et transformateur fourni.
Télécharger l'application mobile DiO disponible pour iOS ou Android, ou s'enregistrer sur www.getdio.me et suivre les étapes d'installation

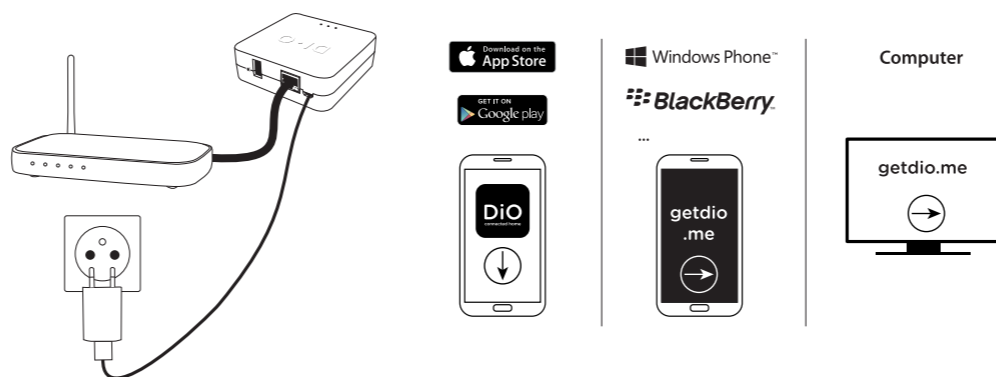

2. Installer le module

!! Attention !!

Couper le courant avant toute manipulation.
Débrancher ensuite votre ancien thermostat filaire (si vous en avez un).
En cas de doute sur votre installation, veuillez faire appel à votre chauffagiste.

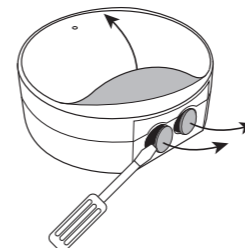

Retirer les protections plastiques nécessaires.

2.1.A. Raccorder un radiateur fil pilote

Raccorder le module au radiateur en plaçant le câble Neutre (bleu) dans la borne N, la phase (brun) dans la borne L, et le fil pilote (noir) dans la borne 1.
Raccorder le module au courant en plaçant le câble Neutre (bleu) dans la borne N, la phase (brun) dans la borne L, et la terre (jaune/vert) dans la borne ⊕.

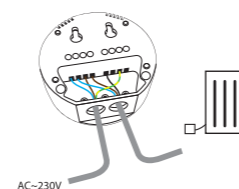
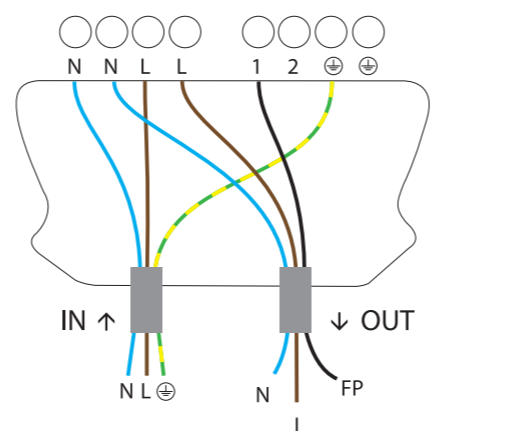

AC~230V Radiateur Fil Pilote

2.1.B. Gestion de la température du radiateur

Le récepteur DiO donne à votre radiateur un ordre parmi les suivants: Confort, Eco, Hors gel, Off. La température correspondant à chacun de ses modes est à paramétrer sur votre radiateur fil pilote (se référer au mode d'emploi du radiateur pour son paramétrage).

Veillez à bien mettre le radiateur en mode 'Programme'.

Si vous désirez gérer votre radiateur directement selon une température propre, vous pouvez ajouter une sonde de température DiO (ED-SE-03) supplémentaire. Dans ce cas, paramétrer la température de votre radiateur au maximum et le laisser en mode 'Programme' également et utiliser le mode «normal» de la fonction thermique dans l'application ou l'interface web à la place du mode «fil pilote».

3. Fixer le module

Fixer le module sur le mur à l'aide des vis et chevilles fournies.

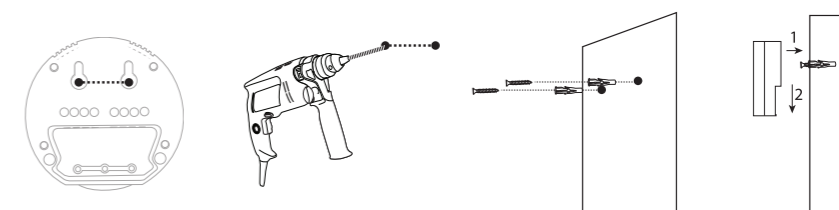

3.1. Associer le module avec la DiO Home Box

Suivre les étapes "Ajouter un périphérique" sur l'application mobile DiO ou l'interface web www.getdio.me.

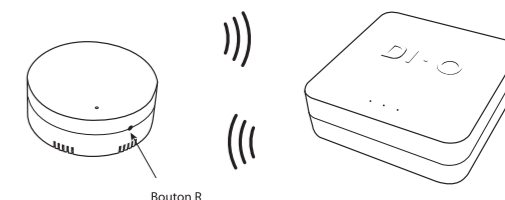

4. Modes avancés

Réinitialisation:

Pour réinitialiser le module en mode d'usine, appuyer durant 10 secondes sur R, la led clignote rose pour confirmer.

Témoin lumineux:

Vous pouvez activer ou désactiver l'allumage du témoin lumineux en appuyant 2x sur R, la led clignote 2x pour confirmer le changement de statut: rouge = témoin actif / bleu = témoin inactif.

Répétiteur de signal (meshing):

Par défaut, la fonction est désactivée afin d'optimiser le temps de réponse du module.
Pour étendre la portée radio entre vos périphériques, vous pouvez activer la fonction en appuyant 3x R. La led clignote rouge 3x pour confirmer l'activation.
Pour désactiver le répéteur, appuyer 4x sur R, la led clignote bleu 3x pour confirmer la désactivation.
Ne pas activer plus de 5 récepteurs en «meshing» par installation.

5. Boost manuel

Le témoin LED est rouge si le chauffage est en fonction, et bleu s'il est éteint. Si le chauffage est coupé, vous pouvez l'activer manuellement pour une période de 30 minutes directement en appuyant 1x sur le bouton R. Le témoin clignote rose pour confirmer ce mode.

6. Caractéristiques techniques

ED-GW-01

Fréquence: **868,3MHz + 433,92MHz**
Protocole radio: 868 by edisio + 433 by DiO
Portée de transmission: 150m (en champs libre)
Utilisation intérieure (IP20), ne pas utiliser dans un environnement humide.
Alimentation: Transformateur 5V 1A
Nombre de :
scénarios gratuits : 8
pièces gratuites : 8
périphériques : 44
zones de chauffage : 4
caméras : 4
h x l x p : 89 x 89 x 28 mm

ED-TH-03

Fréquence et protocole: **868,3MHz** by edisio
Portée de transmission: 150m (en champs libre)
Max. 32 émetteurs associés
Utilisation intérieure (IP20), ne pas utiliser dans un environnement humide.
230V AC ~ 50Hz
h x l x p : 80 x 80 x 19 mm

FIL PILOTE (SIGNAL 220V)			LED
COMFORT	Pas de signal		Rouge
ECO	220V		Rose
ANTI-GEL	Alternance negative		Bleu
OFF	Alternance positive		Off

7. Informations complémentaires



Par respect pour l'environnement et parce qu'il s'agit d'un produit connecté, nous mettons à votre disposition les documentations complémentaires sur notre site Internet. Vous y trouverez les modes d'emplois détaillés, vidéos tutoriels, et autres trucs et astuces.

www.getdio.com



8. Compléter votre installation

Complétez votre installation avec les solutions DiO pour contrôler votre chauffage, votre éclairage, vos volets roulants, votre jardin ou encore visualiser ce qui se passe chez vous avec la vidéosurveillance.

Facile, qualitatif, évolutif et économique, découvrez toutes les solutions DiO connected home sur www.getdio.com

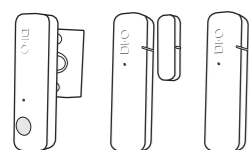

ED-SE-01 Détecteur d'occupation

ED-SE-02 Détecteur d'ouverture

ED-SE-03 Sonde de température

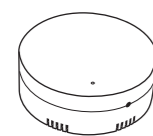

ED-SH-01 Module pour volet

ED-TH-02 Module pour chaudière et chauffage électrique

ED-TH-03 Module pour chauffage électrique fil pilote (France)

ED-LI-01 Module pour luminaire



ED-GW-01 Dio Home Box



Recyclage

Conformément aux directives européennes DEEE(2002/96/EC) et relative aux accumulateurs (2006/66/EC), tout appareil électrique, électronique ou accumulateur doit être collecté séparément par un système local et spécialisé de collecte des déchets. Ne jetez pas ces produits avec les déchets ordinaires. Consultez la réglementation en vigueur. La marque en forme de poubelle indique que ce produit ne doit pas être jeté avec les ordures ménagères dans aucun des pays de l'UE. Afin de prévenir tout risque sur l'environnement ou la santé humaine lié à la mise au rebut incontrôlée, recyclez le produit de façon responsable afin de promouvoir l'utilisation durable des ressources matérielles. Pour renvoyer votre appareil usagé, utilisez les systèmes de renvoi et collecte ou contactez le revendeur d'origine. Il se chargera du recyclage dans le respect des dispositions réglementaires.



CHACON déclare que l'appareil Home Box ED-GW-01 et le module pour chauffage fil pilote ED-TH-03 sont respectivement conformes aux exigences essentielles et aux autres dispositions pertinentes de la directive 1999/5/CE:

EN301 489-1 V1.9.2 (2011-09) & EN301 489-3 V1.6.1 (2013-08)
EN60950-1: 2006+A11:2009+A1:2010+A12:2011+A2:2013
EN 300 220-1 V2.4.1 (2012-05) & EN 300 220-2 V2.4.1 (2012-05)
et EN301 489-1 V1.9.2 (2011-09) & EN301 489-17 V2.2.1 (2012-09)
EN60950-1: 2006+A11:2009+A1:2010+A12:2011+A2:2013
EN 300 220-1 V2.4.1 (2012-05) & EN 300 220-2 V2.4.1 (2012-05)

Wavre, Belgium, 14/04/2015
Brice Dessain, Marketing Manager

Hotline



www.getdio.com



BE + 32 900 51 100 (Tarif nat. / Nat. tarif : 0,45€/min)

FR + 33 1 57 32 48 12 (Prix communication nationale)

ES + 34 911 899 443 (Precio Comunicación Nacional)

PT + 351 221 450 250 (Preço Comunicação Nacional)

v1.0 150414