

**Manual de instalación y modo de empleo**  
**Videoportero (réf. 34844)**



# INTRODUÇÃO

## Leia atentamente as instruções antes de utilizar o aparelho

Obrigado por escolher produtos Chacon.  
Este produto contém um monitor LCD e uma camera exterior.  
A sua instalação é muito simples.

### 1. Unidade interior



1. Botão de abertura da porta
2. Menu
3. Ver/Ligar/Menu Navegação
4. Desligar/Menu Navegação/ Botão Interfone
5. Botão de abertura de porta de garagem ou Camera adicional
6. Microfone
7. Ecrã LCD



8. Alta-voz
9. Alimentação CC 13,5V - 0.8A
10. Parafusos de conexão

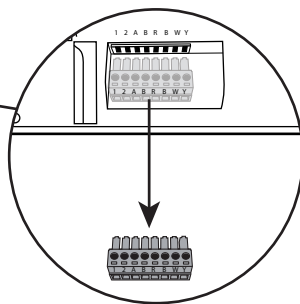

### 2. Unidade exterior



1. Microfone
2. Camera
3. Alta-voz
4. Botão campainha/ porta nome
5. Sensor de luminosidade
6. Bomos de conexão



# INSTALAÇÃO

## 1. Unidade interior

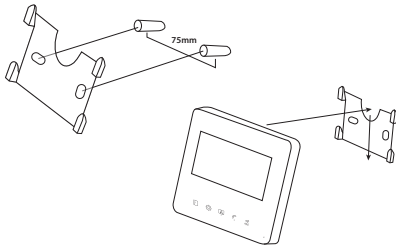

1. Unidade interior
1. Encontre o sítio desejado.
2. Instale a placa de instalação para o monitor.
- A: Faça um furo no muro e insira as buchas.
- B: Aperte os parafusos.
3. Conecte os cabos.
4. Instale a unidade principal na placa da parede.

## 2. Unidade exterior

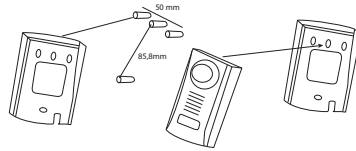
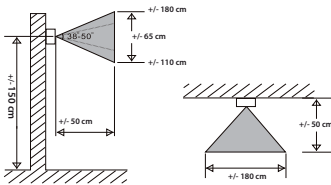

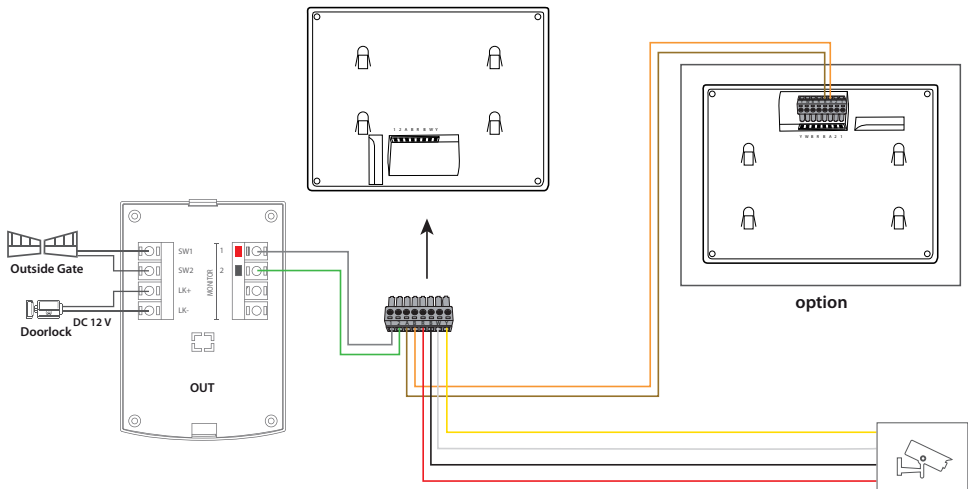

- 1 Desaperte o parafuso por baixo da unidade exterior.
- 2 Instale na parede tampa de protecção da unidade externa
- A: Faça um furo na parede, insira as buchas.
- B: Aperte os parafusos.
- 3 Conecte os fios para o monitor.
- 4 Instale a unidade principal na placa.
- 5 Aperte o parafuso no fímido da unidade exterior à tampa de protecção

## 3. Esquema de ligações





# FUNCIONAMENTO DO APARELHO



## Função chamar

1. Quando em modo de espera, quando pressiona o botão da campainha na unidade exterior, o monitor interno toca, o ecrã se ilumina e poderá ver quem o visita.
2. Quando a unidade externa é activada, e se ninguém responder, ele irá automaticamente se desligar após 12 segundos.
3. Quando a unidade externa for activa, pressione o botão «Ligar» , o alarme pára e o monitor entra em modo de interfone (até 60 segundos). Se quiser encerrar a chamada, pressione o botão «Desligar» , o monitor entra em modo de espera (o aparelho desliga-se automaticamente após 60 segundos).



## Função monitorização «vigilância»

1. Em modo de espera, pressione o botão Ver»  no monitor, e o poderá ver através da sua unidade externa.  
Nota: Neste modo, pode ouvir mas não responde.
2. Para sair do modo de «Ver», pressione novamente o botão  (o monitor desliga-se automaticamente após 60 segundos).





## Função de intercomunicação (possibilidade de ligar muitos monitores)

1. No modo de espera, prima o botão «BOTÃO INTERFONE»  do monitor principal, os 2 monitores vão soar durante 6 segundos e vão parar automaticamente.
2. No modo de espera, prima o botão «BOTÃO INTERFONE»  do monitor secundário, os 2 monitores e a unidade exterior vão soar durante 6 segundos e vão parar automaticamente.

## Funções de abertura

1. No modo de intercomunicação, pressione o botão «Abertura» . O tempo de abertura é de 5 segundos.
2. No modo de intercomunicação, pressione o botão «Open Gate» , O tempo de funcionamento é de 5 segundos.

## Regulação do dispositivo

1. Em modo de ativação ou de espera, pressione o botão «MENU»  para ajustar o brilho, contraste, cor, volume da chamada e intercomunicador. Seleccione também a melodia (através do «MENU» , em seguida use as teclas de «Navegação»   para diminuir e aumentar o ajuste).



BRT.		.....	15
CON.		.....	15
COL.		.....	15
CALL.		.....	15
INCOME.		.....	4
RING.		.....	2

## Opções do aparelho

### 1. Opção «Backlight»

- Quando o monitor é activado através do botão da campainha ou através do monitor, o local com indicação para o nome se ilumina.
- Em modo de espera, o local com o nome e iluminado automaticamente à noite.

### 2. Opção camera adicional:

- Pode ser adicionado uma camera às ligações YBWR (ver esquema).
- No modo de espera, pressione o botão «CAMERA ADICIONAL»  para visualizar monitorizar o que acontece no

exterior com a sua camera adicional.

- Para sair do modo de camera adicional, prima novamente o botão «camera adicional»  (o dispositivo desliga-se automaticamente).

## Resolução de problemas

1 A voz está muito baixa

A: A conexão entre o monitor e a camera foi desligada. / B: O volume está muito baixo.

2. A imagem está tremida.

O brilho está demasiado baixo e a imagem não é visível. / Ajustar o brilho.

3. A abertura não é possível.

Verifique se o cabo está conectado e não houve um curto-circuito.

Verifique a voltagem do seu trinco.

## ESPECIFICAÇÕES

1. GERAL	
Tipo de vídeo porteiro	2 fios mãos livres
Temperatura de funcionamento	0°C~50°C
Temperatura de armazenagem	-25°C..70°C
Secção e comprimento de cabo	de 0 a 50m / secção 0,50mm2
	de 50m a 100m / secção 1mm2
Tipo de protecção	(unidade exterior) IP44
2. ESPECIFICAÇÕES	
Tensão de funcionamento	Input: AC 230V /50Hz
	Output: DC 13.5V I 0.8A
Consumo	Standby<2W Ligado <8.5W
Número de melodias	10
Duração da chamada	100 segundos
Frequência áudio	400 ~ 3400Hz
Tipo de ecrã	4" digital TFT LCD
Resolução do ecrã	800RGBx480
Tipo de camera	Color CMOS 1/4
Resolução da camera	640x480 Pixels
Vídeo	CVBS 1VP-P/750
Abertura de porta	12V (5 segundos)
Abertura de porta de garagem	Contacto seco (5 segundos)
3. DIMENSÃO E PESO	
Unidade exterior	130 mm (A) x 90 mm (L) x 24,5 mm (P) /200 gr
Unidade interior	120 mm (A) x 130 mm (L) x 15 mm (P) 360 gr
Adaptador	120 gr

## NOTA

1. Neste aviso, nós esforçamo-nos para fornecer as informações mais precisas e adequadas sobre os nossos produtos. No entanto, pode haver pequenas diferenças entre as descrições e o próprio produto (a forma, as cores e as especificações do produto em si).
2. Note-se que os nossos produtos e as suas especificações são continuamente actualizados e complementados com novos elementos. Estes conteúdos podem ser alterados sem aviso prévio.

## ADVERTENCIA



- Não instale a unidade interior num local exposto a temperatura e humidade elevadas ou de perto um televisor
- Utilize somente um pano para limpar o ecrã e camera deste kit. Evite utilizar líquidos e detergentes de limpeza que podem ser corrosivos e danificar o aparelho.
- Não utilize este kit para outro funcionamento que não o demonstrado
- Para melhor visualizar, evite ter a camera exposta directamente aos raios solares.

### ATENÇÃO

- Para evitar danos, fixe na parede o adaptador de acordo com as instruções.
- Para evitar danos, mantenha as ligações de corrente.

PT



PT

#### Reciclagem

Este símbolo representa o tratamento selectivo dos resíduos dos aparelhos eléctricos e electrónicos (WEEE). Isto quer dizer que este produto deve ser passado pelo tratamento conforme à norma 2002/96/ES para ser reciclado ou desmontado de maneira que a sua influência no meio ambiente seja mínima. As autoridades locais ou regionais prestam mais informações detalhadas.

Os produtos electrónicos que não passem pelo processamento selectivo do tratamento constituem um perigo possível para o meio ambiente e para a saúde humana devido ao conterem as substâncias prejudiciais.

Eliminação de pilhas usadas/pilhas recarregáveis

O utilizador está legalmente obrigado (regulamentos relativos a pilhas) a devolver pilhas usadas e pilhas recarregáveis. É proibida a eliminação de pilhas usadas no lixo doméstico! As pilhas/pilhas recarregáveis que contenham substâncias perigosas estão marcadas com o símbolo de material não reciclável. O símbolo indica que o produto não pode ser eliminado através dos desperdícios domésticos. Os símbolos químicos das respectivas substâncias perigosas são Cd = Cádmio, Hg = Mercúrio, Pb = Chumbo.

Pode entregar as pilhas usadas/pilhas recarregáveis gratuitamente em qualquer ponto de recolha da sua autoridade local, nas nossas lojas ou em qualquer ponto de venda de pilhas/pilhas recarregáveis. Consequentemente, está a cumprir as suas obrigações legais e a contribuir para a protecção ambiental!

Serviço de assistência telefónica

PT: +351 221 450 250

hotline@chacon.be

www.chacon.be