

DIOVDP-MS01

Guide de démarrage rapide / Beknopte handleiding / Guia de inicio rápido
Guia de instalação rápido / Guida rapida / Quick start guide

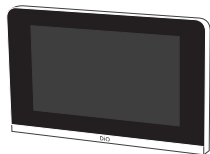

1x



1x



1x



1x



4x



1x

Enregistrer la garantie

Pour enregistrer votre garantie, remplissez le formulaire en ligne sur www.chacon.com/warranty

Registreren van uw garantie

Vul om uw garantie te registreren het onlineformulier in op www.chacon.com/warranty.

Registrar la garantía

Para registrar la garantía, rellene el formulario en línea en www.chacon.com/warranty

Registrar a garantia

Para registrar a sua garantia, preencha o formulário online em www.chacon.com/warranty

Registrare la garanzia

Per registrare la garanzia, compilare il modulo online all'indirizzo www.chacon.com/warranty

Registering your warranty

To register your warranty, fill in the online form at www.chacon.com/warranty

FR. Introduction

Merci d'utiliser ce produit.

- Lisez attentivement les instructions avant d'utiliser l'appareil.
- Veillez à ne pas mettre le moniteur intérieur sous tension avant le raccordement électrique de l'ensemble des équipements.
- Dénuder les câbles de liaison sur une longueur d'environ 5 mm.
- Eloigner les câbles de liaison entre le moniteur intérieur et la platine de rue de toute perturbation électromagnétique (câble 230V, appareil Wi-Fi, four micro-ondes, casque, radio HiFi...).
- Ne jamais couper le câble d'alimentation, faute de quoi le produit n'est plus sous garantie.
- Ouverture de gâche électrique : fonctionnement avec des gâches jusque 12V - 2A.
- Dans le cadre d'un remplacement, nous vous recommandons de changer le câblage électrique si celui-ci n'a pas pu être vérifié selon la conformité en vigueur.

NL. Inleiding

Hartelijk dank voor het aanschaffen van dit product.

- Lees de instructies aandachtig door voor u het apparaat gebruikt.
- Schakel de voeding van de binnenmonitor niet in voor u alle apparaten aangesloten heeft.
- Strip de verbindingskabels over ongeveer 5 mm.
- Houd de verbindingskabels tussen de binnenmonitor en de buitenunit uit de buurt van elektromagnetische storingsbronnen (230V-kabels, wifi-apparatuur, microgolfoven, koptelefoon, hifi-installatie ...).
- Snijd de voedingskabel nooit door want dan vervalt de productgarantie.
- Ontgrendelen van het elektrische slot: geschikt voor sloten tot 12 V - 2 A.
- In geval van een vervanging adviseren wij u de elektrische bedrading te vervangen als deze niet met zekerheid voldoet aan de geldende voorschriften.

ES. Introducción

Gracias por utilizar este producto.

- Lea detenidamente las instrucciones antes de utilizar el aparato.
- Asegúrese de no encender el monitor interior antes de la conexión eléctrica de todos los equipos.
- Pele los cables de conexión unos 5 mm.
- Aleje los cables de conexión entre el monitor interior y la placa de calle de cualquier perturbación electromagnética (cable de 230 V, dispositivo wifi, horno microondas, casco, radio HiFi...).
- No corte nunca el cable de alimentación; de lo contrario, el producto perdería su garantía.
- Apertura de cerradero eléctrico: funcionamiento con cerraderos hasta 12 V - 2 A.
- Como parte de una sustitución, le recomendamos cambiar el cableado eléctrico si este no ha podido comprobarse según la normativa vigente.

PT. Introdução

Obrigado por utilizar este produto.

- Leia atentamente as instruções antes de utilizar o aparelho.
- Não coloque o monitor interior sob tensão antes da ligação elétrica do conjunto dos equipamentos.
- Descarne os cabos de ligação em cerca de 5 mm.
- Afaste os cabos de ligação entre o monitor interior e a placa de rua de qualquer perturbação eletromagnética (cabo 230 V, aparelho Wi-Fi, forno micro-ondas, auscultadores, rádio Hi-Fi...).
- Nunca corte o cabo de alimentação, caso contrário, a garantia do produto é anulada.
- Abertura de fecho elétrico: funcionamento com fechos até 12 V - 2 A.
- Em caso de substituição, é aconselhável alterar a cablagem elétrica se esta não puder ser verificada de acordo com a conformidade em vigor.

IT. Introduzione

Grazie per avere scelto questo prodotto.

- Si prega di leggere attentamente le istruzioni prima di utilizzare il dispositivo.
- Si raccomanda di non collegare il monitor interno alla corrente prima del collegamento elettrico dell'insieme dei dispositivi.
- Spellare i cavi di collegamento per una lunghezza di circa 5 mm.
- Tenere i cavi di collegamento tra il monitor interno e la piastra esterna al riparo da interferenze elettromagnetiche (cavi 230V, dispositivi Wi-Fi, forni a microonde, cuffie, radio HiFi, ecc.).
- Non tagliare mai il cavo di alimentazione; ciò farebbe decadere la garanzia del prodotto.
- Apertura riscontro elettrico: funzionamento con apriporta fino a 12V - 2A.
- In caso di sostituzione, qualora non sia possibile verificarne la conformità alle norme vigenti si consiglia di cambiare il cablaggio elettrico esistente.

EN. Introduction

Thank you for using this product.

- Please read the instructions carefully before using the device.
- Do not power the internal monitor on before connecting all the equipment.
- Strip the connection cables to a length of about 5 mm.
- Extend the connection cables between the internal monitor and the circuit board away from any electromagnetic interference (230 V cable, WiFi unit, microwave oven, headset, radio, etc.).
- Never cut the supply cable, it will invalidate the warranty.
- Opening the electric latch: works with doors up to 12 V - 2 A.
- For a replacement, we recommend changing the electric cabling if has not been able to be verified in accordance with the applicable standards.

1. Unité intérieure / Binnenunit / Unidad interior / Unidade interior / Unità interna / Interior unit

+ Unité extérieure / Buitenunit / Unidad exterior / Unidade exterior / Unità esterna / Exterior unit

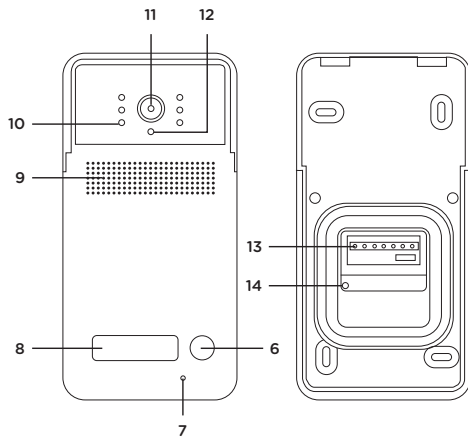
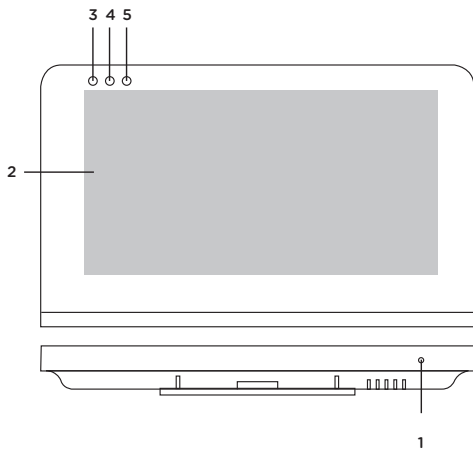

- FR 1 Micro
2 Ecran tactile
3 Indicateur appel manqué
4 Micro désactivé
5 Appel en cours
6 Bouton d'appel
7 Micro
8 Porte nom
9 Haut-parleurs
10 Vision nocturne
11 Caméra
12 Capteur de luminosité
13 Connecteurs
14 Volume

- NL 1 Microfoon
2 Touchscreen
3 Gemiste oproep-indicator
4 Microfoon uitgeschakeld
5 Gesprek bezig
6 Oproep
7 Microfoon
8 Naamplaatje
9 Luidspreker
10 Nachtzicht
11 Camera
12 Lichtsensor
13 Aansluitingen
14 Volume

- ES 1 Micro
2 Pantalla táctil
3 Indicador de llamada perdida
4 Micro desactivado
5 Llamada en curso
6 Llamada
7 Micro
8 Portanombres
9 Altavoz
10 Visión nocturna
11 Cámara
12 Sensor de luminosidad
13 Conectores
14 Volumen

- PT 1 Microfone
2 Ecrã tátil
3 Indicador de chamada perdida
4 Microfone desativado
5 Chamada em curso
6 Chamada
7 Microfone
8 Placa de identificação
9 Altifalantes
10 Visão noturna
11 Câmara
12 Sensor de luminosidade
13 Conectores
14 Volume

- IT 1 Microfono
2 Display touch screen
3 Indicatore di chiamata persa
4 Microfono disattivato
5 Chiamata in corso
6 Chiamata
7 Microfono
8 Portanome
9 Altoparlante
10 Visione notturna
11 Fotocamera
12 Sensore di luminosità
13 Connettori
14 Volume

- EN 1 Microphone
2 Touchscreen
3 Missed call indicator
4 Microphone deactivated
5 Call in progress
6 Call
7 Microphone
8 Name-holder
9 Speakers
10 Night vision
11 Camera
12 Light sensor
13 Connectors
14 Volume

2. Installation

a. Unité extérieure / Buitenunit / Unidad exterior / Unidade exterior / Unità esterna / Exterior unit

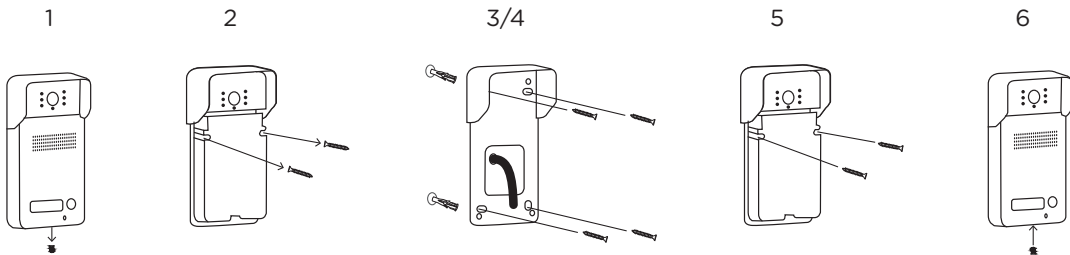

- FR 1) Retirez la vis de fixation du couvercle de l'unité extérieure
2) Retirez les vis de fixation de l'unité extérieure
3) Percez les trous, insérez les chevilles et fixez la plaque de protection au mur
4) Connectez les câbles suivant le schéma correspondant à votre installation décrit à la page suivante
5) Vissez l'unité extérieure à la plaque de protection
6) Fixez le couvercle de l'unité extérieure à l'aide de la vis de retenue

- NL 1) Verwijder de bevestigingsschroef van het afdekkapje van de buitenunit.
2) Verwijder de bevestigingsschroeven van de buitenunit.
3) Boor de gaten, plaats de pluggen en bevestig het beschermingsplaatje aan de muur.
4) Sluit de kabels aan volgens het schema dat overeenkomt met uw installatie (volgende pagina).
5) Schroef de buitenunit vast op het beschermingsplaatje.
6) Bevestig het afdekkapje van de buitenunit met de betreffende schroef.

- ES 1) Retire el tornillo de fijación de la tapa de la unidad exterior
2) Retire los tornillos de fijación de la unidad exterior
3) Practique los orificios, introduzca las clavijas y fije la placa de protección a la pared
4) Conecte los cables según el esquema correspondiente a su instalación descrito en la página siguiente
5) Enrosque la unidad exterior a la placa de protección
6) Fije la tapa de la unidad exterior con el tornillo de sujeción

- PT 1) Retire o parafuso de fixação da tampa da unidade exterior
2) Retire os parafusos de fixação da unidade exterior
3) Faça os furos, insira as cavilhas e fixe a placa de proteção na parede
4) Ligue os cabos de acordo com o esquema correspondente à sua instalação descrita na página seguinte
5) Aparafuse a unidade exterior à placa de proteção
6) Fixe a tampa da unidade exterior com a ajuda do parafuso de retenção

- IT 1) Rimuovere la vite di fissaggio dal coperchio dell'unità esterna.
2) Rimuovere le viti di fissaggio dell'unità esterna.
3) Praticare i fori, inserire i tasselli e fissare il supporto di protezione alla parete.
4) Collegare i cavi secondo lo schema corrispondente all'installazione desiderata, riportato nella pagina seguente.
5) Avvitare l'unità esterna al supporto di protezione.
6) Fissare il coperchio dell'unità esterna servendosi della vite di fissaggio.

- EN 1) Remove the fixing screws from the cover on the external unit
2) Remove the fixing screws from the external unit
3) Make the holes, insert the pins and fix the protecting plate to the wall
4) Connect the cables as shown in the diagram which corresponds to your installation, as shown on the next page.
5) Screw the exterior unit to the protecting plate.
6) Fix the cover for the exterior unit using the holding screw

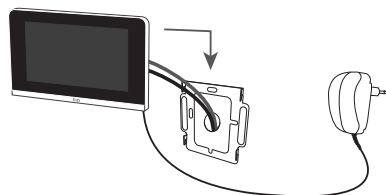
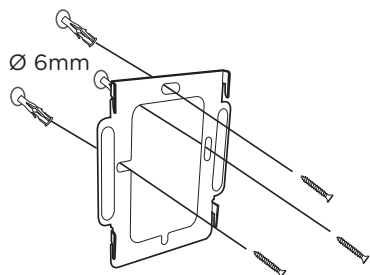

FR 1) Percez les trous correspondant à la plaque d'installation

2) Insérez les chevilles

3) Fixez la plaque d'installation au mur

4) Connectez les câbles suivant le schéma correspondant à votre installation décrit à la page suivante

5) Branchez l'adaptateur secteur à une prise

NL 1) Boor de gaten overeenkomstig het montageplaatje.

2) Plaats de pluggen.

3) Bevestig het montageplaatje aan de muur.

4) Sluit de kabels aan volgens het schema dat overeenkomt met uw installatie (volgende pagina).

5) Sluit de netadapter aan op een stopcontact.

ES 1) Practique los orificios correspondientes a la placa de instalación

2) Introduzca las clavijas

3) Fije la placa de instalación a la pared

4) Conecte los cables según el esquema correspondiente a su instalación descrito en la página siguiente

5) Conecte el adaptador de red a una toma

PT 1) Faça os furos correspondentes à placa de instalação

2) Insira as cavilhas

3) Fixe a placa de instalação na parede

4) Ligue os cabos de acordo com o esquema correspondente à sua instalação descrita na página seguinte

5) Ligue o adaptador de CA a uma tomada

IT 1) Praticare i fori in corrispondenza di quelli presenti sul supporto di montaggio

2) Inserire i tasselli

3) Fissare il supporto di montaggio alla parete

4) Collegare i cavi secondo lo schema corrispondente all'installazione desiderata, riportato nella pagina seguente

5) Collegare l'adattatore di corrente a una presa.

EN 1) Make the holes as shown in the mounting plate

2) Insert the pins

3) Fix the mounting plate to the wall

4) Connect the cables as shown in the diagram which corresponds to your installation, as shown on the next page.

5) Connect the mains adapter to a socket.

3. Câblage / Bedrading / Cableado / Cablagem / Cablaggio / Cabling

FR Section de câble entre le moniteur et l'unité extérieure:

Il est recommandé d'utiliser une section de câble supérieure ou égale à **1.5mm²**

NL Diameter van de kabel tussen de monitor en de buitenunit:

Het is aanbevolen een kabel met een diameter van **1,5 mm²** of meer te gebruiken.

ES Sección de cable entre el monitor y la unidad exterior:

Se recomienda utilizar una sección de cable superior o igual a **1,5 mm²**.

PT Secção de cabo entre o monitor e a unidade exterior:

É aconselhável utilizar uma secção de cabo superior ou igual a **1,5 mm²**

IT Sezione del cavo tra il monitor e l'unità esterna:

Si raccomanda di utilizzare un cavo avente una sezione uguale o superiore a **1,5 mm²**

EN Cross-section of cable between monitor and external unit:

it is recommended that the cable cross-section is greater than or equal to **1.5 mm²**

4. Connexion / Aansluiten / Conexión / Ligação / Connessione / Connection

4a. Un écran / één scherm / una pantalla / um ecrã / un solo display / one screen

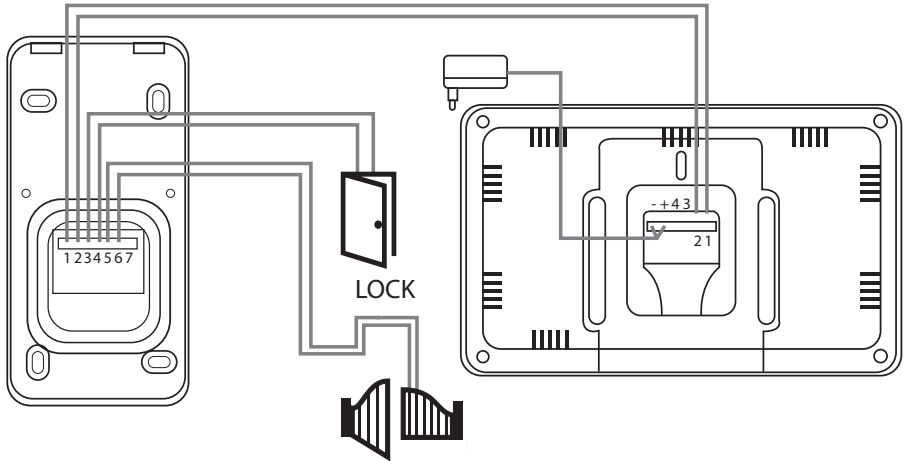

1

2

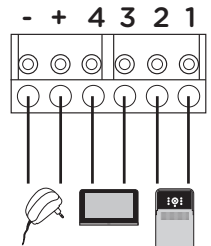
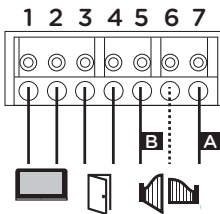
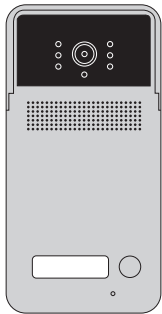

A (6+7) Contact sec normalement ouvert / Potentiaalvrij contact Normally Open (normaal geopend) / Contacto seco normalmente abierto / Contacto seco normalmente aberto / Contatto pulito normalmente aperto / Dry contact normally open

B (5+6) Contact sec normalement fermé / Potentiaalvrij contact Normally Closed (normaal gesloten) / Contacto seco normalmente cerrado / Contacto seco normalmente fechado / Contatto pulito normalmente chiuso / Dry contact normally closed

4b. Plusieurs écrans / meerdere schermen / varias pantallas / vários ecrãs / più display / multiple screens

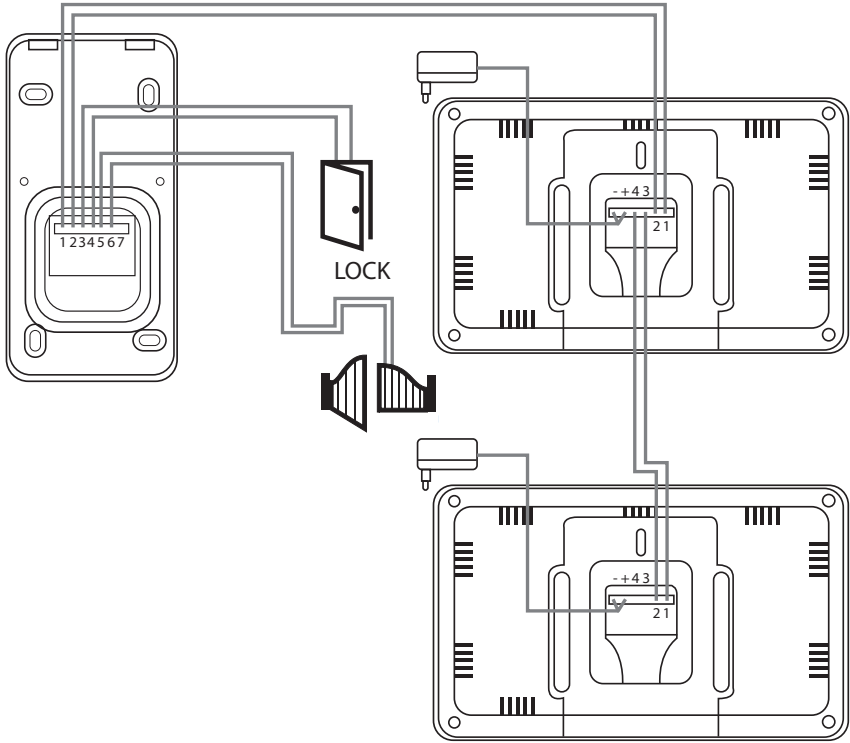

5. Fonctionnement de l'appareil / Gebruik van het apparaat / Funcionamiento del aparato / Funcionamento do aparelho / Funzionamento del dispositivo / How the device works

5a. Affectation des boutons d'appel / Toewijzen van de belknoppen / Asignación de los botones de llamada / Atribuição dos botões de chamada / Assegnazione dei pulsanti di chiamata / Assigning the call buttons

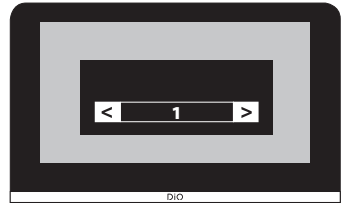
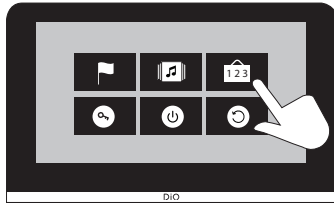
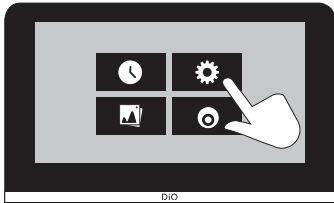

5b. Appel / Bellen / Llamada / Chamada / Chiamata / Call

- FR Pressez le bouton correspondant sur votre unité extérieure.
Le moniteur vous averti d'un appel et sauvegarde 2 images du visiteur.
- NL Druk op de betreffende knop op uw buitenunit.
De monitor waarschuwt dat er aangebeld wordt en slaat 2 foto's van de bezoeker op.
- ES Pulse el botón correspondiente en la unidad exterior.
El monitor le avisa de una llamada y graba 2 imágenes del visitante.
- PT Prima o botão correspondente na sua unidade exterior.
O monitor avisa-o de uma chamada e guarda 2 imagens do visitante.
- IT Premere il pulsante corrispondente sull'unità esterna.
Il monitor avvisa della chiamata e salva due immagini del visitatore.
- EN Press the corresponding button on your exterior unit.
The monitor informs you about a call and saves 2 images of the visitor.

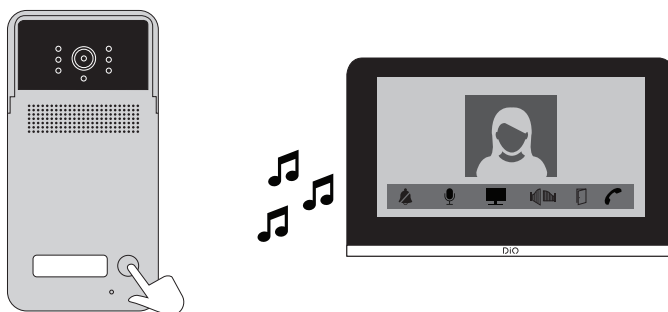

5c. Options d'appel / Oproepopties / Opciones de llamada / Opções de chamada / Opzioni di chiamata / Call options

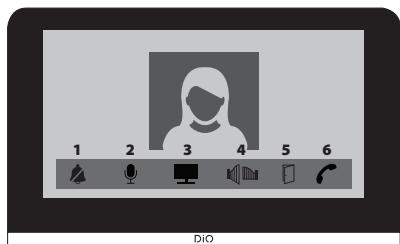

- ES
- 1 Desactivar el timbre
 - 2 Desactivar el micro
 - 3 Ajustes de imagen y volumen
 - 4 Apertura de portón
 - 5 Apertura de puerta
 - 6 Responder a la llamada
- PT
- 1 Desativar a campainha
 - 2 Desativar o microfone
 - 3 Regulações da imagem e volume
 - 4 Abertura do portão
 - 5 Abertura da porta
 - 6 Responder à chamada
- IT
- 1 Disattiva la suoneria
 - 2 Disattiva il microfono
 - 3 Impostazioni immagine e volume
 - 4 Apri il cancello
 - 5 Apri la porta
 - 6 Rispondi alla chiamata

- FR
- 1 Désactiver la sonnerie
 - 2 Désactiver le micro
 - 3 Réglages de l'image et volume
 - 4 Ouverture du portail
 - 5 Ouverture de porte
 - 6 Répondre à l'appel

- NL
- 1 Uitschakelen van de bel
 - 2 Uitschakelen van de microfoon
 - 3 Instellen van het beeld en het volume
 - 4 Openen van de poort
 - 5 Openen van de deur
 - 6 Beantwoorden van de oproep

- EN
- 1 Deactivate bell
 - 2 Deactivate microphone
 - 3 Image and volume settings
 - 4 Open gate
 - 5 Open door
 - 6 Return call

6. Options de l'appareil / Apparaatinstellingen / Opciones del aparato / Opções do aparelho / Opzioni dispositivo / Device options

6a. Choix de la langue / Instellen van de taal / Selección del idioma / Escolha do idioma / Scelta della lingua / Language selection

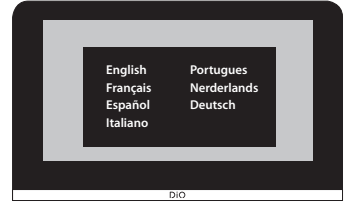
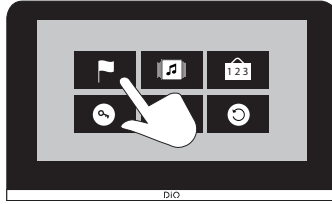
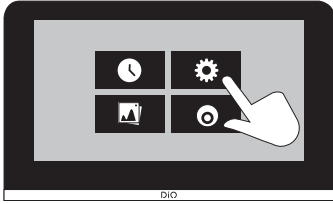

- FR Le menu 'Languages' vous donne accès au choix de la langue
- NL In het menu 'Taal' kunt u de gewenste taal kiezen
- ES El menú «Idioma» le permite acceder a las opciones de idioma
- PT O menu "Idiomas" proporciona acesso à escolha do idioma
- IT Il menù "Lingue" permette di scegliere la lingua.
- EN The 'Languages' menu gives you access to the language selection.

6b. Moniteur / Monitor

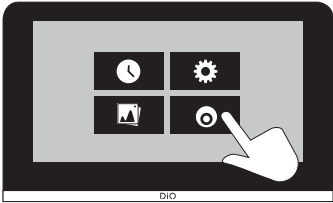

- FR Le menu 'Moniteur' vous donne accès à la caméra de votre unité extérieure
- NL In het menu 'Foto's' kunt u de foto's van uw bezoekers bekijken en verwijderen.
- ES El menú «Monitor» le permite acceder a la cámara de la unidad exterior
- PT O menu "Monitor" proporciona acesso à câmara da sua unidade exterior
- IT Il menù "Monitor" permette di accedere alla fotocamera dell'unità esterna.
- EN The 'Monitor' menu gives you access to the camera on your exterior unit.

6c. Réglage Date et Heure / Instellen van datum en tijd / Ajuste de fecha y hora / Regulação da data e hora / Impostare data e ora / Date and time settings

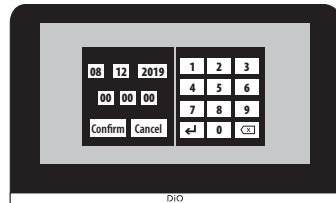
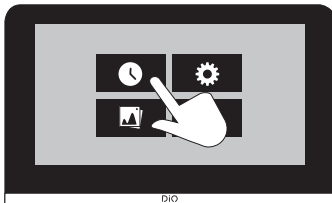

- FR Le menu 'Date/heure' vous donne accès au réglage de la date et de l'heure
- NL In het menu 'Datum/tijd' kunt u de datum en de tijd instellen
- ES El menú «Fecha/hora» le permite acceder al ajuste de la fecha y la hora
- PT O menu "Data/Hora" proporciona acesso à regulação da data e hora
- IT Il menù "Data/ora" permette di impostare data e ora.
- EN The 'Date/Time' menu allows you to set the date and the time.

6d. Délai d'ouverture de gâche électrique / Ontgrendelingstijd van het elektrische slot / Tiempo de apertura del cerradero eléctrico / Atraso de abertura do fecho elétrico / Tempi di apertura riscontro elettrico / Delay on opening the electric latch

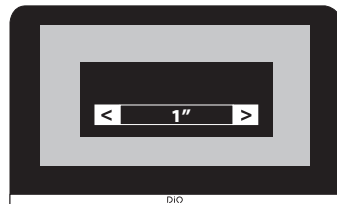
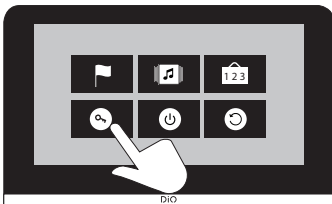
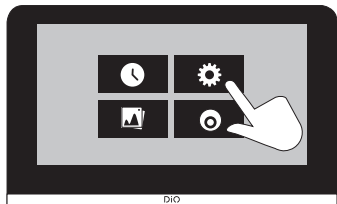

FR Le menu 'Délai gâche' vous permet de sélectioner le temps d'ouverture de votre gâche électrique. Le délai d'ouverture de gâche est exprimé en secondes.

NL In het menu 'Ontgrendelingstijd' kunt u de tijd instellen dat uw elektrische slot ontgrendeld wordt. De ontgrendelingstijd wordt aangegeven in seconden.

ES El menú «Tiempo cerradero» le permite seleccionar el tiempo de apertura del cerradero eléctrico. El tiempo de apertura del cerradero se indica en segundos.

PT O menu "Atraso do fecho" permite seleccionar o tempo de abertura do seu fecho elétrico. O atraso de abertura do fecho é expresso em segundos.

IT Il menù "tempi riscontro" permette di selezionare i tempi di apertura del riscontro elettrico. Il tempo di apertura è espresso in secondi.

EN The 'Latch delay' menu allows you to select the time after which your electric latch opens. The latch opening delay is expressed in seconds.

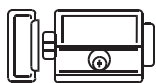

1 sec



1 -> 5 sec

6e. Voir et supprimer des photos / Bekijken en verwijderen van de foto's / Ver y eliminar fotos / Ver e eliminar fotografías / Visualizzare ed eliminare le foto / View and delete photos

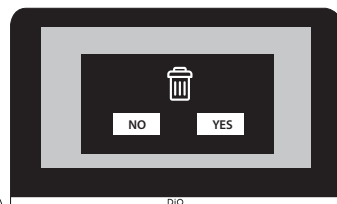
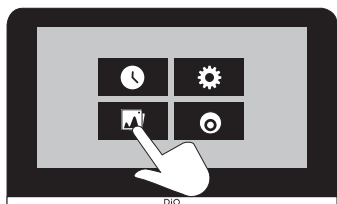

FR Le menu 'Photos' vous permet de voir les photos de vos visiteurs et de les supprimer.

NL In het menu 'Foto's' kunt u de foto's van uw bezoekers bekijken en verwijderen.

ES El menú «Fotos» le permite ver las fotos de los visitantes y eliminarlas.

PT O menu "Fotografias" permite ver as fotografias dos visitantes e eliminá-las.

IT Il menù "Foto" permette di visualizzare le foto dei visitatori e di eliminarle.

EN The 'Photos' menu allows to view and delete photos of your visitors.

6f. Réglages d'image / Instellen van het beeld / Ajustes de imagen / Regulações de imagem / Impostazioni immagine / Image settings

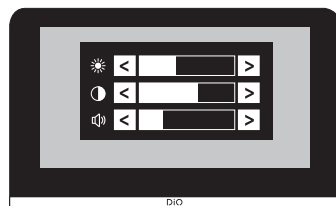
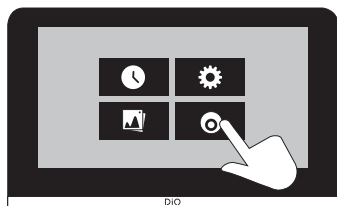

FR Via le menu «moniteur» il est possible d'accéder aux réglages d'images de l'écran.

NL Via het menu 'Monitor' heeft u toegang tot de beeldinstellingen van het scherm.

ES A través del menú «Monitor» se puede acceder a los ajustes de imágenes de la pantalla.

PT Através do menu "Monitor", é possível aceder às regulações de imagens do ecrã.

IT Tramite il menù "Monitor" è possibile accedere alle impostazioni delle immagini visualizzate sul display.

EN The 'Monitor' menu allows you to access the screen image settings.

 Luminosité / Helderheid / Brillo / Brilho / Luminosità / Brightness

 Contraste / Contrast / Contrasto

 Volume / Volumen

Note ! / Opmerking! / Nota / Nota bene / Important

FR Lorsque aucune activité n'est détectée durant 30 secondes, l'écran passe automatiquement en mode veille et affiche le calendrier. Pour sortir du mode veille, touchez l'écran tactile.

NL Als gedurende 30 seconden geen activiteit is, dan schakelt het scherm automatisch in stand-by en worden de datum en de tijd weergegeven. Raak om de stand-bymodus uit te schakelen het touchscreen aan.

ES Cuando no se detecta ninguna actividad durante 30 segundos, la pantalla pasa automáticamente al modo de ahorro de energía y muestra el calendario. Para salir del modo de ahorro de energía, toque la pantalla táctil.

PT Quando não é detetada qualquer atividade durante 30 segundos, o ecrã passa automaticamente para o modo de espera e apresenta o calendário. Para sair do modo de espera, toque no ecrã tátil.

IT Quando non viene rilevata alcuna attività per 30 secondi, il display passa automaticamente in modalità standby e visualizza il calendario. Per uscire dalla modalità standby è sufficiente toccare il touch screen.

EN If no activity is detected for 30 seconds, the screen automatically switches to standby mode and displays the calendar. Touch the screen to exit standby mode.

1. GENERAL	
Type d'interphone	2 fils mains libres
Températures de fonctionnement	-5°C-55°C
Température de stockage	-25°C-70°C
Longueur et section de câble	de 0 à 100m / section: 1,5 mm ²
Type de protection (unité extérieure)	IP55
2. SPECIFICATIONS	
Marque Adaptateur	Winna
Référence du modèle Adaptateur	YN-24WA240100EU
Tension d'entrée	100-240V AC
Fréquence du CA d'entrée	50/60Hz
Tension de sortie	24,0V DC
Courant de sortie	1,0A
Puissance de sortie	24,0W
Rendement moyen en mode actif	87,9%
Rendement à faible charge (10 %)	81,1%
Consommation électrique hors charge	0,08W
Consommation	Activé<8,5W
Nombre de mélodies	15
Durée de parole	100 secondes
Fréquence audio	400 - 3400Hz
Type d'écran	7" TFT LCD tactile
Résolution écran	800×480 Pixels
Type de caméra	Color CMOS 1/4
Résolution caméra	640 x 480 Pixels
Entée Vidéo	CVBS 1VP-P/75Ω
Ouverture de porte	12V - 2A max (1-5 secondes)
Ouverture de portail	Contact sec NO/NF(1 seconde)
3. DIMENSIONS ET POIDS	
Unité extérieure	182 mm (H) x 88 mm (L) x 43 mm (P) / 200 gr
Unité intérieure	126 mm (H) x 204 mm (L) x 20 mm (P) / 360 gr
Adaptateur	120 gr

 Courant Continu (CC)

 Courant alternatif (CA)

 Utilisation intérieure

 Appareil Classe II
Cela désigne un appareil répondant aux exigences de sécurité pour les appareils Classe II, se conformant à la norme IEC 61140

1. ALGEMEEN	
Intercomtype	2-draads handsfree
Bedrijfstemperatuur	-5 °C tot 55 °C
Opslagtemperatuur	-25 °C tot 70 °C
Kabellengte en -diameter	0 tot 100 m / diameter: 1,5 mm ²
Beschermingsgraad (buitenunit)	IP55
2. SPECIFICATIES	
Handelsmerk Adapter	Winna
Typeaanduiding Adapter:	YN-24WA240100EU
Voedingsspanning	100-240V AC
Voedingsfrequentie	50/60Hz
Uitgangsspanning	24,0V DC
Uitgangsstroom	1,0A
Uitgangsvermogen	24,0W
Gemiddelde actieve efficiëntie	87,9%
Efficiëntie bij lage belasting (10 %)	81,1%
Energieverbruik in niet-belaste toestand	0,08W
Stroomverbruik	Geactiveerd < 8,5 W
Aantal belmelodieën	15
Spreektijd	100 seconden
Zendfrequentie	400 tot 3400 Hz
Schermtyp	7 inch' TFT lcd-touchscreen
Schermresolutie	800 x 480 pixels
Cameratype	Kleur CMOS 1/4
Cameraresolutie	640 x 480 pixels
Video-ingang	CVBS 1 Vp-p / 75 Ω
Deurontgrendeling	Max. 12 V - 2 A (1 tot 5 seconden)
Poortontgrendeling	Potentialvrij contact NO/ NC (1 seconde)
3. AFMETINGEN EN GEWICHT	
Buitenunit	182 mm (h) x 88 mm (b) x 43 mm (d) / 200 g
Binnenunit	126 mm (h) x 204 mm (b) x 20 mm (d) / 360 g
Adapter	120 g

 Gelijkstroom (CC)

 Wisselstroom (CA)

 Binnenshuis gebruik

 Klasse II-apparaat
Dit betekent een apparaat dat voldoet aan de veiligheidseisen voor Klasse II-apparaten, conform de norm IEC 61140

ES. Especificaciones

1. GENERAL	
Tipo de interfono	2 hilos manos libres
Temperatura de funcionamiento	-5 °C-55 °C
Temperatura de almacenaje	-25 °C-70 °C
Longitud y sección de cable	de 0 a 100 m / sección: 1,5 mm ²
Tipo de protección (unidad exterior)	IP55
2. ESPECIFICACIONES	
Marca Adaptador	Winna
Identificador del modelo Adaptador	YN-24WA240100EU
Tensión de entrada	100-240VCA
Frecuencia de la CA de entrada	50/60Hz
Tensión de salida	24,0VCC
Intensidad de salida	1,0A
Potencia de salida	24,0W
Eficiencia media en activo	87,9%
Eficiencia a baja carga (10 %).	81,1%
Consumo eléctrico en vacío	0,08W
Consumo	Activado<8,5 W
Número de melodías	15
Tiempo de palabra	100 segundos
Frecuencia de audio	400 - 3400 Hz
Tipo de pantalla	7" TFT LCD táctil
Resolución de pantalla	800x480 píxeles
Tipo de cámara	Color CMOS 1/4
Resolución de cámara	640 x 480 píxeles
Entrada vídeo	CVBS 1VP-P/75 Ω
Apertura de puerta	12 V - 2 A máx. (1-5 segundos)
Apertura de portón	Contacto seco NA/NC (1 segundo)
3. DIMENSIONES Y PESO	
Unidad exterior	182 mm (Alt) x 88 mm (A) x 43 mm (P) / 200 gr
Unidad interior	126 mm (Alt) x 204 mm (A) x 20 mm (P) / 360 gr
Adaptador	120 gr

 Corrente Continua (CC)

 Corriente alterna (CA)

 Utilización en interior

 Aparato de clase II
Este aparato designa un aparato que responde a las exigencias de seguridad para los aparatos Clase II, en conformidad con la norma CEI 61140

1. GERAL	
Tipo de intercomunicador	2 fios mãos-lives
Temperaturas de funcionamento	-5°C-55°C
Temperatura de armazenamento	-25°C-70°C
Comprimento e secção de cabo	de 0 a 100 m/secção: 1,5 mm ²
Tipo de proteção (unidade exterior)	IP55
2. ESPECIFICAÇÕES	
Marca	Winna
Identificador do modelo Adaptador	YN-24WA240100EU
Tensão de entrada Adaptador	CA 100-240V
Frequência da alimentação de CA	50/60Hz
Tensão de saída	CC 24,0V
Corrente de saída	1,0A
Potência de saída	24,0W
Eficiência média no modo ativo	87,9%
Eficiência a carga baixa (10%)	81,1%
Consumo energético em vazio	0,08W
Consumo	Ativo<8,5 W
Número de melodias	15
Duração de conversa	100 segundos
Frequência de áudio	400 - 3400 Hz
Tipo de ecrã	LCD TFT tátil de 7"
Resolução de ecrã	800×480 pixels
Tipo de câmara	Cor CMOS 1/4
Resolução de câmara	640 x 480 pixels
Entrada de vídeo	CVBS 1VP-P/75 Ω
Abertura da porta	12 V - 2 A máx. (1-5 segundos)
Abertura do portão	Contacto seco NA/NF (1 segundo)
3. DIMENSÕES E PESO	
Unidade exterior	182 mm (A) x 88 mm (C) x 43 mm (P)/200 gr
Unidade interior	126 mm (A) x 204 mm (C) x 20 mm (P)/360 gr
Adaptador	120 gr

 Corrente direta (DC)

 Corrente alternativa (CA)

 Utilização em espaço interior

 Aparelho Classe II
Representa um aparelho que corresponde às exigências de segurança para os aparelhos de Classe II, em conformidade com a norma IEC 61140

IT. Specifiche

1. GENERALI	
Tipo di interfono	2 fili - mani libere
Temperature di esercizio	Da -5°C a 55°C
Temperatura di stoccaggio	Da -25°C a 70°C
Lunghezza e sezione cavo	Da 0 a 100 m / sezione: 1,5 mm ²
Tipo di protezione (unità esterna)	IP55
2. SPECIFICHE	
Marchio Adattatore	Winna
Identificativo del modello Adattatore	YN-24WA240100EU
Tensione di ingresso	100-240V AC
Frequenza di ingresso CA	50/60Hz
Tensione di uscita	24,0V DC
Corrente di uscita	1,0A
Potenza di uscita	24,0W
Rendimento medio in modo attivo	87,9%
Rendimento a basso carico (10 %)	81,1%
Potenza assorbita nella condi X,XX zione a vuoto	0,08W
Consumi	Attivato <8,5W
N. di melodie	15
Tempo di conversazione	100 secondi
Frequenza audio	400 - 3400Hz
Tipo di display	Touch screen 7" TFT LCD
Risoluzione display	800 × 480 pixel
Tipo di fotocamera	Color CMOS 1/4
Risoluzione fotocamera	640 x 480 pixel
Ingresso video	CVBS 1VP-P/75 Ω
Apertura porta	12V - 2A max (1-5 secondi)
Apertura cancello	Contatto pulito NA/NC (1 secondo)
3. DIMENSIONI E PESO	
Unità esterna	182 mm (A) x 88 mm (L) x 43 mm (P) / 200 gr
Unità interna	126 mm (A) x 204 mm (L) x 20 mm (P) / 360 gr
Adattatore	120 gr

 Corrente continua (DC)

 Corrente alternata (CA)

 Destinato ad un uso interno

 Dispositivo di Classe II
Per riconoscere i dispositivi che rispondono ai requisiti di sicurezza specifici ai dispositivi di Classe II secondo la norma IEC 61140

EN. Specifications

1. GENERAL	
Intercom type	2 wire - hands-free
Operating temperatures	-5°C-55°C
Storage temperature	-25°C-70°C
Cable length and cross-section	from 0 to 100 m / cross-section: 1.5 mm ²
Protection type (exterior unit)	IP55
2. SPECIFICATIONS	
Trade mark Adapter	Winna
Model identifier Adapter	YN-24WA240100EU
Input voltage	100-240V AC
Input AC frequency	50/60Hz
Output voltage	24,0V DC
Output current	1,0A
Output power	24,0W
Average active efficiency	87,9%
Efficiency at low load (10 %)	81,1%
No-load power consumption	0,08W
Consumption:	Active <8.5 W
No. of rings	15
Speaking time	100 seconds
Audio frequency	400 - 3400 Hz
Screen type	7" TFT LCD touch
Screen resolution	800 × 480 pixels
Camera type	Colour CMOS 1/4
Camera resolution	640 x 480 pixels
Video input	CVBS 1VP-P/75 Ω
Door opening	12 V - 2 A max (1-5 seconds)
Gate opening	Dry NO/NC contact (1 second)
3. DIMENSIONS AND WEIGHT	
Exterior unit	182 mm (H) x 88 mm (L) x 43 mm (D) / 200 g
Interior unit	126 mm (H) x 204 mm (L) x 20 mm (D) / 360 g
Adapter	120 G

 Direct current(DC)

 Alternating current (AC)

 Indoor use equipment

 Class II equipment To identify equipment meeting the safety requirement specified for Class II equipment according to IEC 61140»

- FR 1) Dans cette notice, nous nous efforçons de vous fournir les informations les plus précises et appropriées concernant nos produits. Cependant, il pourrait exister de petites différences entre les descriptions et le produit lui-même (la forme et les couleurs se trouvant parmi les spécifications du produit lui-même).
- 2) Notez que nos produits et leurs détails sont continuellement actualisés et complétés par de nouveaux éléments. Un tel contenu peut être modifié sans avertissement antérieur.
- NL 1) Wij hebben er in deze handleiding naar gestreefd u de voorzien van de meest nauwkeurige en juiste informatie over onze producten. Desondanks kunnen er kleine verschillen zijn tussen de beschrijvingen en het product zelf (de vormgeving en de kleuren maken deel uit van de specificaties van het product zelf).
- 2) Wij wijzen u erop dat onze producten en de eigenschappen ervan voortdurend bijgewerkt worden en aangevuld worden met nieuwe elementen. Dergelijke wijzigingen zijn voorbehouden zonder voorafgaande kennisgeving.
- ES 1) En estas instrucciones, nos esforzamos por ofrecerle la información más precisa y adecuada relativa a nuestros productos. No obstante, podrían existir pequeñas diferencias entre las descripciones y el propio producto (la forma y los colores se encuentran entre las especificaciones del propio producto).
- 2) Tenga en cuenta que nuestros productos y sus datos se actualizan de forma continua y se completan con nuevos elementos. Un contenido de esta índole puede ser modificado sin previo aviso.
- PT 1) Neste manual, envidamos esforços para fornecer as informações mais exatas e adequadas relativamente aos nossos produtos. No entanto, poderão existir pequenas diferenças entre as descrições e o produto em si (a forma e as cores que se encontram entre as especificações do produto).
- 2) Atente que os nossos produtos e respetivos detalhes são continuamente atualizados e complementados por novos elementos. Tal conteúdo pode ser modificado sem aviso anterior.
- IT 1) Nel presente manuale si è cercato di fornire informazioni quanto più precise e accurate sui nostri prodotti. Tuttavia, si potrebbero riscontrare piccole differenze tra le descrizioni e il prodotto vero e proprio (ad esempio per la forma e i colori indicati nelle specifiche del prodotto).
- 2) Va tenuto presente che i nostri prodotti e le relative caratteristiche vengono costantemente aggiornati e integrati da nuovi elementi. Tali contenuti possono subire modifiche senza preavviso.
- EN 1) In this document, we have made every effort to provide you with information on our products which is as accurate and appropriate as possible. However, there could be slight differences between the descriptions and the product itself (the shape and the colours are among the specifications of the product itself).
- 2) Please note that the products and their specifications are constantly updated, with new elements added. This kind of content can be modified without prior notice.

- FR - N'installez pas l'unité intérieure dans un endroit exposé à des températures ou une humidité élevées ou près d'un téléviseur.
- Utilisez un chiffon doux pour nettoyer la caméra et l'écran pour une meilleure vue. Évitez d'utiliser des liquides, détergents et diluants corrosifs et volatiles.
- Ne lancez rien sur les unités.
- Pour une meilleure vue, évitez les rayons directs du soleil sur la caméra.
- * Attention**
- Pour éviter tout dégât, fixez l'adaptateur au mur conformément aux instructions.
- Gardez un fonctionnement pratique pour la prise de courant.
- NL - Installeer de binneneunit niet op een plek waar hij blootgesteld wordt aan hoge temperaturen en een hoge vochtigheid of in de buurt van een televisie.
- Maak voor een goed beeld de camera en het scherm schoon met een zachte doek. Vermijd het gebruik van vloeistoffen, schoonmaakmiddel en bijtende of vluchtige oplosmiddelen.
- Zorg dat er niets tegen de units aan gegooid wordt.
- Vermijd voor een goed beeld direct zonlicht op de camera.
- * Let op**
- Bevestig om schade te voorkomen de adapter aan de muur overeenkomstig de instructies.
- Zorg ervoor dat het stopcontact gemakkelijk te gebruiken blijft.
- ES - No instale la unidad interior en un lugar expuesto a altas temperaturas o índices de humedad elevados, ni tampoco cerca de un televisor.
- Utilice un paño suave para limpiar la cámara y la pantalla para una mejor visualización.
- Evite utilizar líquidos, detergentes y disolventes corrosivos y volátiles.
- No arroje ningún tipo de objeto sobre las unidades.
- Para una visión más nítida, evite los rayos directos del sol en la cámara.
- * Atención**
- Para evitar cualquier daño, fije el adaptador a la pared de conformidad con las instrucciones.
- Adopte un funcionamiento práctico para la toma de corriente.
- PT - Não instale a unidade interior num local exposto a temperaturas ou uma humidade elevadas ou próximo de um televisor.
- Utilize um pano suave para limpar a câmara e o ecrã para uma vista melhor. Evite utilizar líquidos, detergentes e diluentes corrosivos e voláteis.
- Não derrame nada nas unidades.
- Para uma melhor vista, evite os raios solares diretos na câmara.
- * Atencção**
- Para evitar qualquer desgaste, fixe o adaptador na parede em conformidade com as instruções.
- Mantenha um funcionamento prático para a tomada de corrente.
- IT - Non installare l'unità interna in un luogo esposto ad alte temperature o ad alti tassi di umidità, né vicino a un televisore.
- Per pulire la fotocamera e il display, servirsi di un panno morbido. Non utilizzare liquidi, detergenti e diluenti corrosivi e volatili.
- Non gettare oggetti sulle unità.
- Per migliorare la visualizzazione, evitare di esporre la fotocamera alla luce diretta del sole.
- * Attenzione**
- Al fine di evitare danni, fissare l'adattatore alla parete seguendo attentamente le istruzioni.
- Mantenere la spina in condizioni di funzionamento ottimali.
- EN - Do not install the interior unit in a position which is exposed to high temperatures or humidity, or near a television set.
- Use a damp cloth to wipe the camera and the screen to improve visibility.
- Avoid using liquids, detergents or corrosive, volatile solvents.
- Do not throw anything at the units.
- To improve visibility, avoid exposing the camera to direct sunlight.
- * Warning**
- To avoid damage, fix the adapter to the wall in accordance with the instructions.
- Ensure that the power socket is working properly at all times.

FR - FRANCE: SUIVANT LA REGLEMENTATION CNIL concernant les dispositif de vidéosurveillance ou visiophone

Ce dispositif a pour fonction d'identifier un visiteur, en aucun cas il ne doit être utilisé pour surveiller la rue ou l'espace public. Ce dispositif doit être utilisé conformément à la loi informatique et libertés. Toute utilisation de ce produit en dehors d'un cadre strictement personnel est soumise à des obligations légales d'utilisation, notamment en application de la loi n°78-17 du 6 janvier 1978, sur lesquelles il appartient à l'acquéreur de se renseigner auprès de la CNIL, et est soumis à l'obtention d'autorisations administratives préalables.

L'acquéreur est susceptible d'engager sa responsabilité civile et pénale en cas d'utilisation détournée du dispositif dans le but de porter atteinte à l'intimité de la vie privée ou à l'image de tiers ; Le fabricant ne pourra en aucun cas être tenu responsable d'une utilisation du visiophone en contravention avec les dispositions législatives et réglementaires en vigueur.



Recyclage

Ce symbole soutient le traitement sélectif des déchets d'équipements électriques et électroniques (WEEE). Cela signifie que ce produit doit être traité conformément à la directive Européenne 2002/96/EC dans le but d'être recyclé ou démonté pour minimiser son impact sur l'environnement. Pour davantage d'informations, veuillez contacter les autorités locales ou régionales.

Les produits électroniques non inclus dans le processus de traitement sélectif sont potentiellement dangereux pour l'environnement et la santé humaine dû à la présence de substances dangereuses.

Élimination de piles jetables et rechargeables usagées

L'utilisateur est légalement tenu (par la réglementation sur les piles) de rendre les piles jetables et rechargeables usagées. Jeter des piles usagées dans les déchets ménagers est interdit ! Les piles jetables et rechargeables contenant des substances dangereuses sont identifiées par une poubelle sur roues barrée. Ce symbole indique que le produit en question ne peut être jeté aux ordures ménagères. Les symboles chimiques pour les substances dangereuses respectives sont Cd = cadmium, Hg = mercure, Pb = plomb.

Vous pouvez déposer gratuitement vos piles jetables et rechargeables usagées dans l'un des points de récolte de votre commune, dans nos magasins ou dans des points de vente de piles jetables et rechargeables. Ainsi, vous remplirez vos obligations légales et contribuerez à protéger l'environnement !



NL - FRANKRIJK: VERKLARING IN HET KADER VAN DE CNIL-REGELGEVING inzake videobewakings- of videofoonssystemen

Dit apparaat is bedoeld om een bezoeker te identificeren en mag in geen geval worden gebruikt om toezicht te houden op de straat of de openbare ruimte. Dit apparaat moet worden gebruikt in overeenstemming met de Franse gegevensbeschermingswet. Het gebruik van dit product buiten een strikt persoonlijk kader is onderworpen aan wettelijke verplichtingen omtrent het gebruik, in het bijzonder uit hoofde van de wet nr. 78-17 van 6 januari 1978, die de koper verantwoordelijk stellen voor het inwinnen van informatie bij de CNIL, en is onderworpen aan het verkrijgen van voorafgaande administratieve vergunningen.

De koper kan burgerlijk en strafrechtelijk aansprakelijk worden gesteld in geval van misbruik van het apparaat met als doel de privacy of het imago van derden te schenden; de fabrikant kan in geen geval aansprakelijk worden gesteld voor gebruik van de videofoon dat in strijd is met de geldende wet- en regelgevingen.



Recycling

Dit symbool betekent de selectieve verwerking van de afval uit de elektrische en elektronische inrichtingen (WEEE). Dat betekent, dat dit product moet zijn verwerkt volgens de Richtlijn nr. 2002/96/EG met het doel van de recycling ervan of moet zijn gedemonteerd op die wijze, dat zijn invloed op de omgeving de kleinst mogelijk was. Meer details wordt aan u door lokale of regionale overheid verstrekt. Elektronische producten niet ingeschakeld in het selectieve verwerkingsproces zijn potentiaal gevaarlijk voor het milieu en voor de volksgezondheid gezien de inhoud van schadelijke stoffen.

Verwijdering van gebruikte/ herlaadbare batterijen

De gebruiker is wettelijk verplicht (regelgeving over batterijen) om gebruikte en herlaadbare batterijen terug te brengen. De verwijdering van gebruikte batterijen met het huishoudelijke afval is verboden! Gebruikte / herlaadbare batterijen die gevaarlijke stoffen bevatten, worden aangeduid met de doorgestreepte vuilnisemmer op wieljes. Dit symbool geeft aan dat het voor dit product verboden is om het met het huishoudelijke afval mee te geven.

De chemische symbolen voor de desbetreffende gevaarlijke stoffen zijn Cd = Cadmium, Hg = Kwik, Pb = Lood.

U kan gebruikte/herlaadbare batterijen gratis inleveren bij elk inzamelpunt van uw lokale overheid, onze winkels of waar batterijen/herlaadbare batterijen verkocht worden. Zo voldoet u aan de wettelijke verplichtingen en draagt u bij tot de bescherming van het leefmilieu!



ES - FRANCIA: SEGÚN LA REGLAMENTACIÓN CNIL relativa a dispositivos de videovigilancia o videoporteros

Este dispositivo tiene la función de identificar a un visitante y en ningún caso debe utilizarse para vigilar la calle o el espacio público. Este dispositivo debe utilizarse conforme a la ley francesa «Informatique et Libertés» (Informática y Libertades). Cualquiera uso de este producto fuera de un marco estrictamente personal está sujeto a obligaciones legales de uso, especialmente conforme a la ley francesa n.º 78-17 del 6 de enero 1978, en virtud de las cuales el comprador tiene la responsabilidad de informarse en la CNIL (autoridad francesa responsable de la protección de datos) y está sujeto a la obtención de autorizaciones administrativas previas.

El comprador podría comprometer su responsabilidad civil y penal en caso de uso incorrecto del dispositivo con el fin de atentar contra la vida privada o la imagen de terceras personas.

En ningún caso se considerará responsable al fabricante de un uso del videoportero que contravenga las disposiciones legislativas y reglamentarias vigentes.



Reciclación

Este símbolo significa un tratamiento de vertidos de equipos eléctricos y electrónicos (WEEE). Significa que este producto debe estar procesado acorde la directiva 2002/96/ES con el propósito de su reciclación o desmantelado de manera que se minimice su efecto al medio ambiente. Consulte las autoridades locales o regionales para obtener más detalles. Los productos electrónicos no integrados en el proceso de tratamiento selectivo representan un peligro potencial para el medio ambiente y la salud humana debido al contenido de materias nocivas.

Desecho de baterías usadas/ baterías recargables

El usuario está legalmente obligado (normativa de baterías) a devolver las baterías usadas y las baterías recargables. ¡Está prohibido el desecho de las baterías usadas junto con los residuos domésticos! Las baterías comunes y las recargables que contienen sustancias peligrosas están señaladas en el contenedor de basura tachado. El símbolo indica que está prohibido desechos el producto con la basura doméstica. Los símbolos químicos con las sustancias peligrosas respectivas son Cd = Cadmio, Hg = Mercurio, Pb = Plomo. Puede entregar gratuitamente las baterías usadas/recargables en cualquier punto de recolección del ayuntamiento, nuestras tiendas o los lugares en donde se venden las baterías comunes o recargables. Por lo tanto, ¡se compromete con sus obligaciones legales y además contribuye con la protección ambiental!



PT - FRANÇA : DE ACORDO COM A REGULAMENTAÇÃO CNIL relativa ao dispositivo de videovigilância ou videofone

Este dispositivo tem como função identificar um visitante, nunca deve ser utilizado para vigiar a rua ou o espaço público. Este dispositivo deve ser utilizado em conformidade com a lei Informática e Liberdades. Qualquer utilização deste produto fora de uma estrutura estritamente pessoal está sujeita às obrigações legais de utilização, nomeadamente de acordo com a lei n.º 78-17 de 6 de janeiro de 1978, nas quais cabe ao comprador de informar-se junto da CNIL e está sujeito à obtenção de autorizações administrativas prévias.

O comprador é suscetível de incorrer em responsabilidade civil e penal em caso de utilização indevida do dispositivo com o objetivo de violar a intimidade da vida privada ou à imagem de terceiros; O fabricante não poderá, em caso algum, ser responsável por qualquer utilização do videofone em violação das disposições legislativas e regulamentares em vigor.



Reciclagem

Este símbolo representa o tratamento selectivo dos resíduos dos aparelhos eléctricos e electrónicos (WEEE). Isto quer dizer que este produto deve ser passado pelo tratamento conforme à norma 2002/96/ES para ser reciclado ou desmontado de maneira que a sua influência no meio ambiente seja mínima. As autoridades locais ou regionais prestam mais informações detalhadas.

Os produtos electrónicos que não passem pelo processamento selectivo do tratamento constituem um perigo possível para o meio ambiente e para a saúde humana devido ao conterem as substâncias perigosas.

Eliminação de pilhas usadas/pilhas recarregáveis

O utilizador está legalmente obrigado (regulamentos relativos a pilhas) a devolver pilhas usadas e pilhas recarregáveis. É proibida a eliminação de pilhas usadas no lixo doméstico! As pilhas/pilhas recarregáveis que contenham substâncias perigosas estão marcadas com o símbolo de material não reciclável. O símbolo indica que o produto não pode ser eliminado através dos desperdícios domésticos. Os símbolos químicos das respectivas substâncias perigosas são Cd = Cádmio, Hg = Mercúrio, Pb = Chumbo.

Podem entregar as pilhas usadas/pilhas recarregáveis gratuitamente em qualquer ponto de recolha da sua autoridade local, nas nossas lojas ou em qualquer ponto de venda de pilhas/pilhas recarregáveis. Consequentemente, está a cumprir as suas obrigações legais e a contribuir para a protecção ambiental!



IT - FRANCI: CONFORMITÀ ALLA NORMATIVA CNIL sui dispositivi di videosorveglianza o di videocitofonia

Questo dispositivo ha lo scopo di identificare un visitatore e non deve in nessun caso essere utilizzato per sorvegliare la strada o gli spazi pubblici. Questo dispositivo deve essere utilizzato conformemente alla legge sulla protezione dei dati personali. Qualsiasi utilizzo del prodotto che esuli da un contesto strettamente privato è soggetto a obblighi legali, in particolare ai sensi della legge francese n. 78-17 del 6 gennaio 1978; è responsabilità dell'acquirente rivolgersi alla CNIL per maggiori informazioni; tali utilizzi sono soggetti a preventive autorizzazioni amministrative.

L'acquirente può incorrere in responsabilità civile e penale in caso di uso improprio del dispositivo al fine di violare la privacy o l'immagine di terzi; il produttore non può in nessun caso essere ritenuto responsabile per l'utilizzo del videocitofono in violazione delle leggi e dei regolamenti vigenti.



Recycle

In accordance with the European Directive RAEE (2002/96 / EC) and all direttiva in materia di accumulatori (2006/66 / EC), tutte le apparecchiature elettriche, elettroniche o gli accumulatori devono essere raccolti separatamente da un'impresa locale specializzata nello smaltimento dei rifiuti. Non smaltire questi prodotti con i rifiuti ordinari. Fare riferimento alla regolamentazione in vigore.

Il simbolo del contenitore per rifiuti indica che questo prodotto non può essere smaltito con i rifiuti domestici in nessun paese dell'UE. Per evitare rischi per l'ambiente where the salute umana derivanti da uno smaltimento incontrollato, riciclare il prodotto in modo responsabile al fine di promuovere l'uso sostenibile dei materiali. Per restituir i dispositivi usati, utilizzare il sistema di raccolta o contattare il rivenditore original che si occuperà del riciclo nel rispetto della normativa vigente.



EN - FRANCE: IN ACCORDANCE WITH CNIL REGULATIONS on video surveillance and video phones

The purpose of this device is to identify visitors, under no circumstances may it be used for surveillance of a road or public space. The device must be used in accordance with the law on information technology and freedom. Any use of this product beyond a strictly personal framework is subject to statutory obligations, especially in accordance of law no. 78-17 of 6 January 1978, which states that it is the responsibility of the purchaser to sign up to CNIL and acquire administrative authorisation in advance.

The purchaser is obliged to comply with civil and legal obligations in the event of erroneous use of the device to record intimate details of private live or the image of third parties.

The manufacturer can under no circumstances be held liable for use of the video phone in contravention of the applicable legislation and regulations.



Recycle

In accordance with the European Directive WEEE (2002/96 / EC) and the directive on accumulators (2006/66 / EC), all electrical, electronic or accumulator equipment must be collected separately by a local specialized company in waste disposal. Do not dispose of these products with ordinary waste. Refer to the regulations in force.

The waste container symbol indicates that this product cannot be disposed of with household waste in any EU country. To avoid risks to the environment where the human health deriving from uncontrolled disposal, recycle the product responsibly in order to promote the sustainable use of materials. To return used devices, use the collection system or contact the original retailer who will take care of the recycling in compliance with current legislation.





www.chacon.com

Chacon S.A. - Avenue mercator 2 - 1300 Wavre

v 1.0 191204