

## Manual de instalación y modo de empleo Videoportero (réf. 34844)



# INTRODUÇÃO

## Leia atentamente as instruções antes de utilizar o aparelho

Obrigado por escolher produtos Chacon.  
Este produto contém um monitor LCD e uma camera exterior.  
A sua instalação é muito simples.

### 1. Unidade interior



1. Botão de abertura da porta
2. Menu
3. Ver/Ligar/Menu Navegação
4. Desligar/Menu Navegação/ Botão Interfone
5. Botão de abertura de porta de garagem ou Camera adicional
6. Microfone
7. Ecrã LCD



8. Alta-voz
9. Alimentação CC 15V - 0.8A
10. Parafusos de conexão

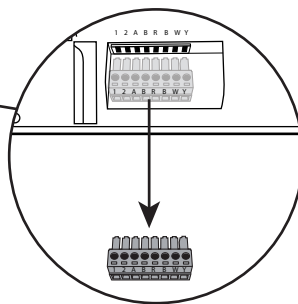

### 2. Unidade exterior



1. Microfone
2. Camera
3. Alta-voz
4. Botão campainha/ porta nome
5. Sensor de luminosidade
6. Bomos de conexão



# INSTALAÇÃO

## 1. Unidade interior

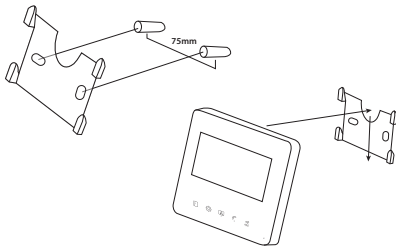

1. Unidade interior
1. Encontre o sitio desejado.
2. Instale a placa de instalação para o monitor.
- A: Faça um furo no muro e insira as buchas.
- B: Aperte os parafusos.
3. Conecte os cabos.
4. Instale a unidade principal na placa da parede.

## 2. Unidade exterior

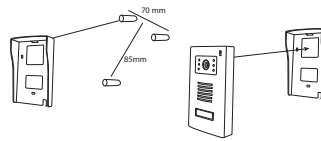
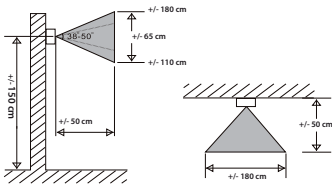

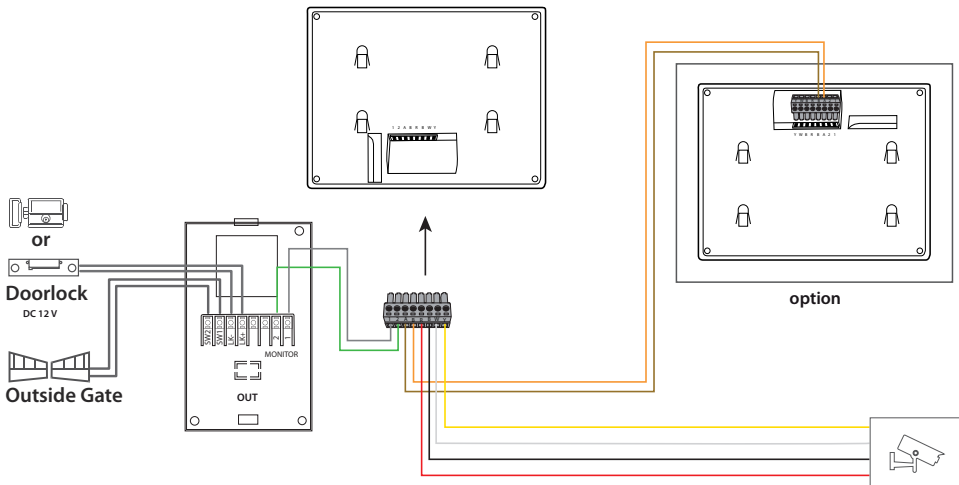

- 1 Desaperte o parafiso por baixo da unidade exterior.
- 2 Instale na parede tampa de protecção da unidade externa
- A: Faça um furo na parede, insira as buchas.
- B: Aperte os parafusos.
- 3 Conecte os fios para o monitor.
- 4 Instale a unidade principal na placa.
- 5 Aperte o parafuso no fim do da unidade exterior à tampa de protecção

## 3. Esquema de ligações





# FUNCIONAMENTO DO APARELHO



## Função chamar

1. Quando em modo de espera, quando pressiona o botão da campainha na unidade exterior, o monitor interno toca, o ecrã se ilumina e poderá ver quem o visita.
2. Quando a unidade externa é activada, e se ninguém responder, ele irá automaticamente se desligar após 12 segundos.
3. Quando a unidade externa for activa, pressione o botão «Ligar» , o alarme pára e o monitor entra em modo de interfone (até 60 segundos). Se quiser encerrar a chamada, pressione o botão «Desligar» , o monitor entra em modo de espera (o aparelho desliga-se automaticamente após 60 segundos).



## Função monitorização «vigilância»

1. Em modo de espera, pressione o botão Ver»  no monitor, e o poderá ver através da sua unidade externa.  
Nota: Neste modo, pode ouvir mas não responde.
2. Para sair do modo de «Ver», pressione novamente o botão  (o monitor desliga-se automaticamente após 60 segundos).





## Função de intercomunicação (possibilidade de ligar muitos monitores)

1. No modo de espera, prima o botão «BOTÃO INTERFONE»  do monitor principal, os 2 monitores vão soar durante 6 segundos e vão parar automaticamente.
2. No modo de espera, prima o botão «BOTÃO INTERFONE»  do monitor secundário, os 2 monitores e a unidade exterior vão soar durante 6 segundos e vão parar automaticamente.



## Funções de abertura

1. No modo de intercomunicação, pressione o botão «Abertura» . O tempo de abertura é de 5 segundos.
2. No modo de intercomunicação, pressione o botão «Open Gate» , O tempo de funcionamento é de 5 segundos.

## Regulação do dispositivo

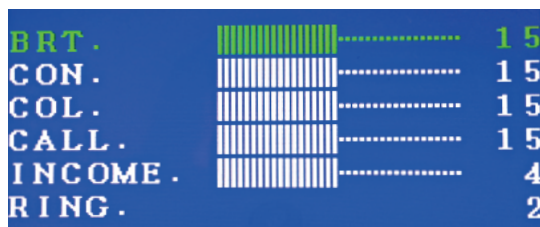
1. Em modo de ativação ou de espera, pressione o botão «MENU»  para ajustar o brilho, contraste, cor, volume da chamada e intercomunicador. Seleccione também a melodia (através do «MENU» , em seguida use as teclas de «Navegação»   para diminuir e aumentar o ajuste).



BRT.		.....	15
CON.		.....	15
COL.		.....	15
CALL.		.....	15
INCOME.		.....	4
RING.		.....	2

## Opções do aparelho

### 1. Opção «Backlight»

- Quando o monitor é activado através do botão da campainha ou através do monitor, o local com indicação para o nome se ilumina.
- Em modo de espera, o local com o nome e iluminado automaticamente à noite.

### 2. Opção camera adicional:

- Pode ser adicionado uma camera às ligações YBWR (ver esquema).
- No modo de espera, pressione o botão «CAMERA ADICIONAL»  para visualizar monitorizar o que acontece no

exterior com a sua camera adicional.

- Para sair do modo de camera adicional, prima novamente o botão «camera adicional»  (o dispositivo desliga-se automaticamente).

## Resolução de problemas

1 A voz está muito baixa

A: A conexão entre o monitor e a camera foi desligada. / B: O volume está muito baixo.

2. A imagem está tremida.

O brilho está demasiado baixo e a imagem não é visível. / Ajustar o brilho.

3. A abertura não é possível.

Verifique se o cabo está conectado e não houve um curto-circuito.

Verifique a voltagem do seu trinco.

## ESPECIFICAÇÕES

1. GERAL	
Tipo de vídeo porteiro	2 fios mãos livres
Temperatura de funcionamento	0°C~50°C
Temperatura de armazenagem	-25°C..70°C
Secção e comprimento de cabo	de 0 a 50m / secção 0,75mm2
	de 50m a 100m / secção 1,5mm2
Tipo de protecção	(unidade exterior) IP44
2. ESPECIFICAÇÕES	
Tensão de funcionamento	Input: AC 230V /50Hz
	Output: DC 15V 0.8A
Consumo	Standby<2W Ligado <8.5W
Número de melodias	10
Duração da chamada	100 segundos
Frequência áudio	400 ~ 3400Hz
Tipo de ecrã	4,3" digital TFT LCD
Resolução do ecrã	480x272
Tipo de camera	Color CMOS 1/4
Resolução da camera	733x493 Pixels
Vídeo	CVBS 1VP-P/750
Abertura de porta	12V (5 segundos)
Abertura de porta de garagem	Contacto seco (5 segundos)
3. DIMENSÃO E PESO	
Unidade exterior	130 mm (A) x 90 mm (L) x 24,5 mm (P) /200 gr
Unidade interior	120 mm (A) x 130 mm (L) x 15 mm (P) 360 gr
Adaptador	120 gr

## NOTA

1. Neste aviso, nós esforçamo-nos para fornecer as informações mais precisas e adequadas sobre os nossos produtos. No entanto, pode haver pequenas diferenças entre as descrições e o próprio produto (a forma, as cores e as especificações do produto em si).
2. Note-se que os nossos produtos e as suas especificações são continuamente actualizados e complementados com novos elementos. Estes conteúdos podem ser alterados sem aviso prévio.

## ADVERTENCIA



- Não instale a unidade interior num local exposto a temperatura e humidade elevadas ou de perto um televisor
- Utilize somente um pano para limpar o ecrã e camera deste kit. Evite utilizar líquidos e detergentes de limpeza que podem ser corrosivos e danificar o aparelho.
- Não utilize este kit para outro funcionamento que não o demonstrado
- Para melhor visualizar, evite ter a camera exposta directamente aos raios solares.

### ATENÇÃO

- Para evitar danos, fixe na parede o adaptador de acordo com as instruções.
- Para evitar danos, mantenha as ligações de corrente.

PT



Support  
[www.chacon.com/support](http://www.chacon.com/support)

Não atirar pilhas ou produtos fora de serviço com o lixo doméstico (lixo). As substâncias perigosas que podem incluir podem prejudicar a saúde ou o ambiente. Faça com que o seu retalhista aceite estes produtos de volta ou utilize a recolha selectiva de lixo proposta pela sua cidade.