

Installatiehandleiding en gebruiksaanwijzing Videofoon (réf. 34844)



INLEIDING

Lees de instructies aandachtig door voor u het apparaat gebruikt.

Hartelijk dank voor het aanschaffen van dit product.
Dit product bestaat uit een lcd-monitor en een buitencamera.
De installatie en het onderhoud zijn heel eenvoudig.

1. Binnenunit



1. Deur openen
2. Menu
3. Beeld / Spreken beëindigen / Navigatiemenu
4. Spreken / Navigatiemenu / Intercom
5. Poort openen / Extra camera
6. Microfoon
7. Lcd-scherm



8. Luidspreker
9. 15V DC / 0,8A-voeding
10. Schroefconnectoren

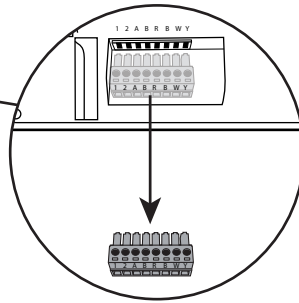

2. Buitenunit



1. Microfoon
2. Camera
3. Luidspreker
4. Deurbel / naamplaatje
5. Lichtsensor
6. Schroefconnectoren

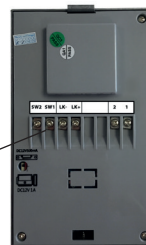

INSTALLATIE

1. Binnenunit

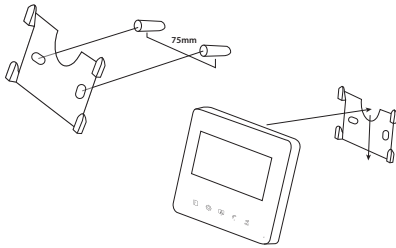

1. Kies een geschikte plek.
2. Installeer het montageplaatje voor de monitor.
A: Boor de gaten in de muur en plaats de pluggen erin.
B: Draai de schroeven vast.
3. Sluit de bedrading aan.
4. Installeer de achterkant van de hoofdunit op het montageplaatje.

2. Buitenunit

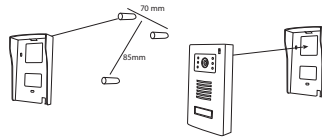
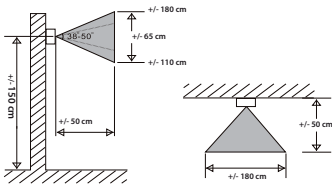

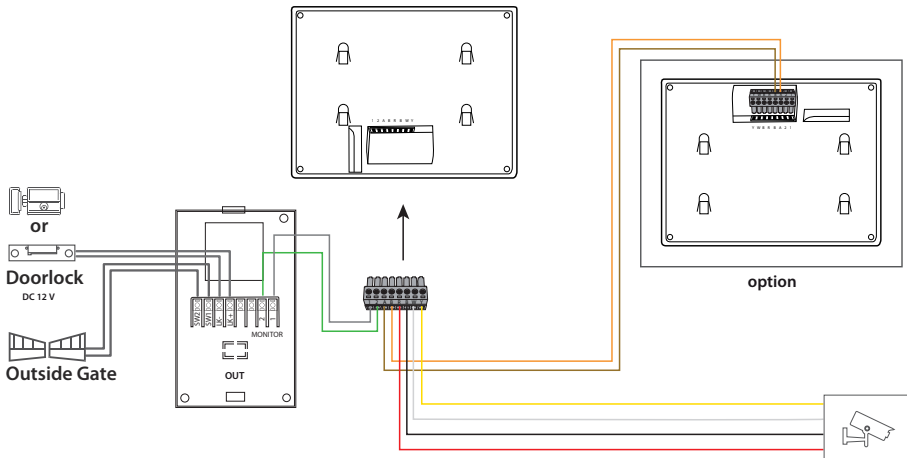

1. Draai de onderste schroef aan de onderkant van de buitenunit los.
2. Installeer het beschermplaatje van de buitenunit.
A: Boor de gaten in de muur en plaats de pluggen erin.
B: Draai de schroeven vast.
3. Sluit de bedrading aan.
4. Installeer de hoofdunit op het beschermplaatje.
5. Draai de onderste schroef aan de onderkant van de buitenunit terug vast.

3. Aansluitschema





GEBRUIK VAN HET APPARAAT



Aanbelfunctie

1. Als in de stand-bymodus op de deurbel van de buitenunit gedrukt wordt, dan klinkt de bel via de binnenmonitor, licht het scherm op en ziet u de bezoeker op de binnenmonitor.
2. Als de buitenunit geactiveerd wordt en niemand antwoordt, dan beëindigt het apparaat de communicatie na 12 seconden.
3. Als de buitenunit geactiveerd wordt, druk dan op de knop 'Spreken' ; het belgeluid van de monitor stopt en de intercommodus wordt ingeschakeld (de spreektijd is maximaal 60 seconden). Als u de communicatie wilt beëindigen, druk dan op 'Spreken beëindigen' ; de monitor schakelt in de stand-bymodus (het apparaat beëindigt de communicatie automatisch na 60 seconden).

Toezichtfunctie

1. Druk in de stand-bymodus op de knop 'BEELD'  om via de buitenunit te zien wat er buiten gebeurt.
Opmerking: In de toezichtmodus hoort u wat er gebeurt, maar kunt niet antwoorden.
2. Druk om de toezichtmodus af te sluiten opnieuw op de knop 'BEELD'  (het apparaat schakelt automatisch in stand-by na 60 seconden).





Intercom functie (mogelijkheid om meerdere monitors te verbinden)

1. Druk in de stand-bymodus op de knop 'INTERCOM'  van de hoofdmonitor; de 2 monitoren bellen gedurende 6 seconden en stoppen automatisch.
2. Druk in de stand-bymodus op de knop 'INTERCOM'  van de tweede monitor; de 2 monitoren en de buitenunit bellen gedurende 6 seconden en stoppen automatisch.





Functie 'Deur openen'

1. Druk in de intercommodus op de knop 'DEUR OPENEN' ; de deur blijft 5 seconden open.
2. Druk in de intercommodus op de knop 'POORT OPENEN' ; de poort blijft 5 seconden open.

Apparaatinstellingen

1. Druk, terwijl het apparaat geactiveerd of in stand-by is, op de knop 'MENU'  om de helderheid, het contrast, de kleur, het belvolume, het intercomvolume en de belmelodie in te stellen (gebruik de knop 'MENU'  om de insteloptie te selecteren en vervolgens de knop 'NAVIGATIE'  om lager in te stellen en  om hoger in te stellen)



BRT.		15
CON.		15
COL.		15
CALL.		15
INCOME.		4
RING.			2



Apparaatopties

1. De optie 'Achtergrondverlichting':

- Als de monitor geactiveerd wordt via de deurbel of via de monitor, dan gaat de verlichting van het naamplaatje aan.
- In de stand-bymodus wordt het naamplaatje automatisch verlicht als het donker is en gaat de verlichting uit overdag.

2. De optie 'Extra camera':

- Er kan een extra camera aangesloten worden op de connectoren Y B W R (zie Aansluitschema). Met deze camera kan vanuit een andere hoek toezicht gehouden worden.

- Druk in de stand-bymodus op de knop 'EXTRA CAMERA'  om via de extra camera te zien wat er buiten gebeurt.
- Druk om de modus 'Extra camera' af te sluiten opnieuw op de knop 'EXTRA CAMERA'  (het apparaat schakelt automatisch in stand-by).

Verhelpen van problemen

- Ik hoor de stem niet als er aangebeeld wordt.
A: De verbinding tussen de monitor en de camera is verbroken. / B: Het volume staat te zacht.
- Het beeld is onscherp.
A: De helderheid staat zo laag ingesteld dat het beeld niet zichtbaar is. / B: Stel de helderheid in.
- De deur gaat niet open.
De bedrading is niet aangesloten of er heeft zich kortsluiting voorgedaan.

TECHNISCHE GEGEVENS

1. ALGEMEEN	
Intercomtype	2-draads handsfree
Bedrijfstemperatuur	0 °C tot 50 °C
Opslagtemperatuur	-25 °C tot 70 °C
Kabellengte en -diameter	0 tot 50 m / diameter: 0,75 mm2
	50 m tot 100 m / diameter: 1,5 mm2
Beschermingsgraad (buitenunit)	IP44
2. SPECIFICATIES	
Bedrijfsvoeding Ingang:	230 V AC / 50 Hz
Uitgang:	15 V DC / 0,8 A
Stroomverbruik	Stand-by < 2 W, Geactiveerd < 8,5 W
Aantal belmelodieën	10
Spreektijd	100 seconden
Zendfrequentie	400 tot 3400 Hz
Schermtipe	4,3 inch digitaal TFT-Lcd
Schermresolutie	480x272
Camerasype	Kleur CMOS 1/4
Cameraresolutie	733x493 pixels
Video-ingang	CVBS 1 Vp-p / 75 Ω
Openen deur	12 V (5 seconden)
Openen poort	Potentiaalvrij contact (1 seconden)
3. AFMETINGEN EN GEWICHT	
Buitenunit	130 mm (h) x 90 mm (b) x 24,5 mm (d) / 200 g
Binnenunit	120 mm (h) x 130 mm (b) x 15 mm (d) / 360 g
Adapter	120 g

LET OP!

1. Wij hebben er in deze gebruiksaanwijzing naar gestreefd u de voorzien van de meest nauwkeurige en juiste informatie over onze producten. Desondanks kunnen er kleine verschillen zijn tussen de beschrijvingen en het product zelf (de vormgeving en de kleuren maken deel uit van de technische gegevens van het product).
2. Wij wijzen u erop dat onze producten en de eigenschappen ervan voortdurend bijgewerkt worden en aangevuld worden met nieuwe elementen. Dergelijke wijzigingen zijn voorbehouden zonder voorafgaande kennisgeving

WAARSCHUWING



- Installeer de binnenunit niet op een plek waar hoge temperaturen en hoge vochtigheid kunnen voorkomen of in de buurt van een televisietoestel.
- Maak voor een goed beeld de camera en het scherm schoon met een zachte doek. Vermijd het gebruik van vloeistoffen, schoonmaakmiddel en bijtende of vluchtige oplosmiddelen.
- Zorg dat er niets tegen de units aan gegooid wordt.
- Vermijd voor een goed beeld direct zonlicht op de camera.

* OPGELET

- Bevestig om schade te voorkomen de adapter aan de muur overeenkomstig de instructies.
- Zorg ervoor dat het stopcontact gemakkelijk te gebruiken blijft.



Support
www.chacon.com/support



Gooi batterijen of afgedankte producten niet bij het huishoudelijk afval (huisvuil). De gevaarlijke stoffen die ze kunnen bevatten, kunnen schadelijk zijn voor de gezondheid of het milieu. Laat uw winkelier deze producten terugnemen of maak gebruik van de door uw gemeente voorgestelde gescheiden afvalinzameling.