

## Manuel d'installation et mode d'emploi Visiophone (réf. 34844)



# INTRODUCTION

## Lisez attentivement les instructions avant d'utiliser l'appareil

Merci d'utiliser ce produit.

Ce produit contient un moniteur LCD et une caméra extérieure.

Son installation et son entretien sont très simples

### 1. Unité intérieure



1. Bouton d'ouverture de porte
2. Menu
3. Voir/Raccrocher/Navigation menu
4. Décrocher/Navigation menu/Intercom
5. Bouton d'ouverture portail/ Caméra additionnelle
6. Microphone
7. Ecran LCD



8. Haut-parleur
9. Alimentation DC 15V - 0.8A
10. Bornier de connection

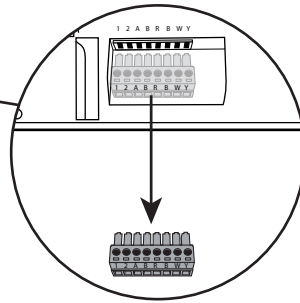

### 2. Unité extérieure



1. Microphone
2. Caméra
3. Haut-parleur
4. Bouton sonnette/ porte-nom
5. Senseur de luminosité
6. Bornier de connection

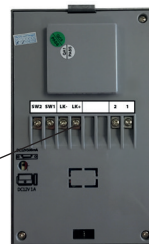

# INSTALLATION

## 1. Unité intérieure

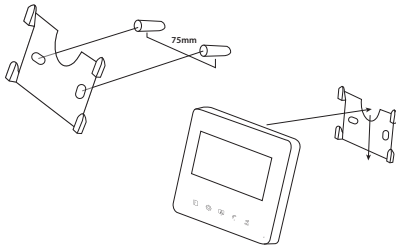

1. Trouvez un emplacement convenable.
2. Installez la plaque d'installation pour le moniteur.  
A: Percez un trou dans le mur, insérez les chevilles.  
B: Serrez les vis.
3. Branchez le câblage.
4. Installez l'unité principale sur le côté arrière de la plaque d'installation

## 2. Unité extérieure

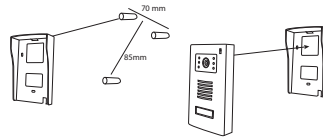
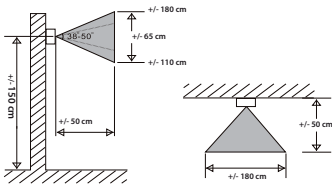

1. Dévissez la vis inférieure, en dessous de l'unité extérieure.
2. Installez la plaque de protection de l'unité extérieure.  
A: Percez un trou dans le mur, insérez les chevilles.  
B: Serrez les vis.
3. Branchez le câblage.
4. Installez l'unité principale sur la plaque de protection.
5. Revissez la vis inférieure, en dessous de l'unité extérieure.

## 3. Schéma de branchement

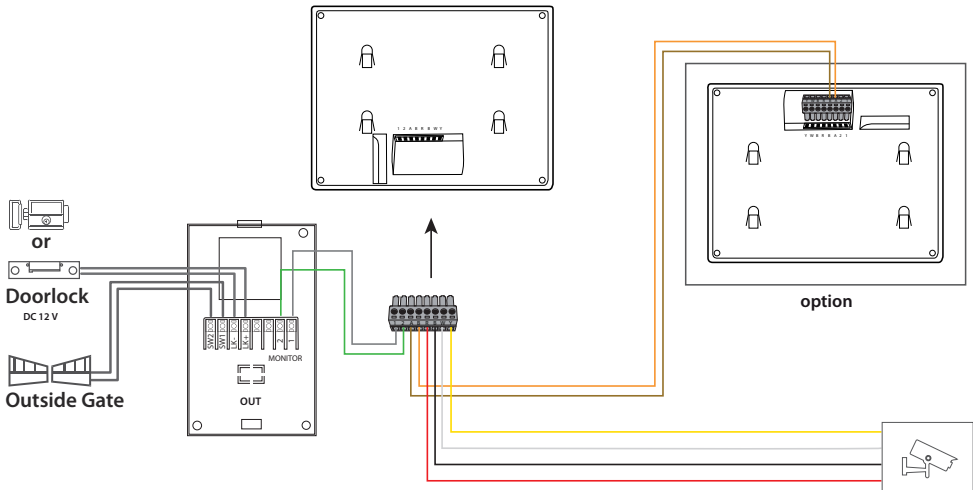

# FONCTIONNEMENT DE L'APPAREIL

## Fonction d'appel

1. En mode veille, lorsque l'on appuie sur le bouton sonnette de l'unité extérieure, le moniteur intérieur sonne, l'écran s'allume et le visiteur peut être vu sur le moniteur intérieur.
2. Lorsque l'unité extérieure est activée, si personne ne répond, l'appareil raccroche automatiquement après 12 secondes.
3. Lorsque l'unité extérieure est activée, appuyez sur la touche «Décrochez» ☎, la sonnerie du moniteur s'arrête et passe en mode interphone (temps de parole est de maximum 100 secondes). Si vous souhaitez mettre fin à l'appel, appuyez sur «Raccrocher» ☎, le moniteur entre en mode veille (l'appareil, raccroche automatiquement après 100 secondes).

## Fonction monitoring «surveillance»

1. En mode veille, appuyez sur le bouton «VOIR» 👁 pour regarder, surveiller, ce qui se passe à l'extérieur via votre unité extérieure. Remarque: dans ce mode «monitoring», vous pouvez entendre ce qui se passe mais pas répondre.
2. Pour sortir du mode «monitoring», réappuyez sur le bouton «VOIR» 👁 (l'appareil se met en veille automatiquement après 100 secondes).

## Fonction interphone (possibilité de connecter plusieurs moniteurs)

1. En mode veille, appuyez sur le bouton « BOUTON INTERPHONE» ☎, du moniteur principal, les 2 moniteurs sonneront pendant 6 secondes et s'arrêteront automatiquement.
2. En mode veille, appuyez sur le bouton « BOUTON INTERPHONE» ☎, du moniteur principal, les 2 moniteurs sonneront pendant 6 secondes et s'arrêteront automatiquement.

FR

## Fonction ouverture de porte

1. En mode interphone, appuyez sur le bouton «OUVERTURE PORTE» 🚪, le temps d'ouverture est de 5 secondes.
2. En mode interphone, appuyez sur le bouton «OUVERTURE PORTAIL» 🚪, le temps d'ouverture est de 1 secondes.

## Réglage de l'appareil

1. En mode activation ou veille, appuyez sur le bouton «MENU» ⚙, pour régler la luminosité, le contraste, la couleur, le volume d'appel, le volume d'interphone et la sélection de la mélodie (via le bouton «MENU» ⚙, pour sélectionner l'option de réglage, puis via les touches «NAVIGATION» appuyez sur 👁 pour diminuer et sur ☎ pour augmenter le réglage).

BRT.	████████████████████	.....	15
CON.	████████████████████	.....	15
COL.	████████████████████	.....	15
CALL.	████████████████████	.....	15
INCOME.	████████████████████	.....	4
RING.	████████████████████	.....	2



## Options de l'appareil

### 1. Option «Backlight» :

- Lorsque le moniteur est activé via le bouton sonnette ou via le moniteur, le porte nom s'illumine.
- En mode veille, le porte nom s'illumine automatiquement la nuit et s'éteint le jour.

### 2. Option caméra additionnelle :

- Une caméra additionnelle peut être connectée sur le bornier Y B W R (voir schéma de branchement). Cette caméra permet d'avoir un deuxième angle de vue.

- En mode veille, appuyez sur le bouton «CAMERA ADDITIONNELLE»  pour regarder, surveiller, ce qui se passe à l'extérieur via votre caméra additionnelle.
- Pour sortir du mode caméra additionnelle, réappuyez sur le bouton «CAMERA ADDITIONNELLE»  (l'appareil ne se met pas en veille automatiquement).

## Dépannage

1. La voix n'est pas audible lors de l'appel.  
A: La connexion entre le moniteur et la caméra a été coupée. / B: Le volume est trop bas.
2. L'image est floue.  
A: La luminosité est si basse que l'image n'est pas visible. / B: Configurez la luminosité.
3. L'ouverture n'est pas possible.  
Le câble n'est pas branché ou il s'est produit un court-circuit.

## SPÉCIFICATIONS

1. GENERAL	
Type d'interphone	2 fils mains libres
Températures de fonctionnement	0°C~50°C
Température de stockage	-25°C~70°C
Longueur et section de câble	de 0 à 50m / section: 0.75 mm2 de 50m à 100m / section: 1,5 mm2
Type de protection (unité extérieure)	IP44
2. SPECIFICATIONS	
Tension de fonctionnement Input:	AC 230V / 50Hz
Output:	DC 15V / 0.8A
Consommation	Veille<2W, Activé<8.5W
Nombre de mélodies	10
Durée de parole	100 secondes
Fréquence audio	400 ~ 3400Hz
Type d'écran	4,3" digital TFT LCD
Résolution écran	480x272
Type de caméra	Color CMOS 1/4
Résolution caméra	733x493 Pixels
Entée Vidéo	CVBS 1VP-P/75Ω
Ouverture de porte	12V (5 secondes)
Ouverture de portail	Contact sec (1 secondes)
3. DIMENSIONS ET POIDS	
Unité extérieure	130 mm (H) x 90 mm (L) x 24,5 mm (P) / 200 gr
Unité intérieure	120 mm (H) x 130 mm (L) x 15 mm (P) / 360 gr
Adaptateur	120 gr

## NOTE !

1. Dans cette notice, nous nous efforçons de vous fournir les informations les plus précises et appropriées concernant nos produits. Cependant, il pourrait exister de petites différences entre les descriptions et le produit lui-même (la forme et les couleurs se trouvant parmi les spécifications du produit lui-même).
2. Notez que nos produits et leurs détails sont continuellement actualisés et complétés par de nouveaux éléments. Un tel contenu peut être modifié sans avertissement antérieur.

## AVERTISSEMENT



- N'installez pas l'unité intérieure dans un endroit exposé à des températures ou une humidité élevées ou près d'un téléviseur.
- Utilisez un chiffon doux pour nettoyer la caméra et l'écran pour une meilleure vue. Évitez d'utiliser des liquides, détergents et diluants corrosifs et volatiles.
- Ne lancez rien sur les unités.
- Pour une meilleure vue, évitez les rayons directs du soleil sur la caméra.

### \* Attention

- Pour éviter tout dégât, fixez l'adaptateur au mur conformément aux instructions.
- Gardez un fonctionnement pratique pour la prise de courant.

FR



Support  
[www.chacon.com/support](http://www.chacon.com/support)



Ne jetez pas les batteries ou les appareils hors d'usage avec les déchets ménagers (ordures). Les substances dangereuses qu'ils sont susceptibles de contenir peuvent nuire à la santé ou à l'environnement. Faites reprendre ces produits par votre distributeur ou utilisez la collecte sélective des déchets proposée par votre commune.